

G. F. CALLENBACH

UITGEVER

— NIJKERK.

CATALOGUS

VAN

ZONDAGSSCHOOL-UITGAVEN



Verkleinde afbeelding van de plaat

De intocht in Jeruzalem.

Serie „Bijbelsche Kunst“ (zie bladz. 17 van dezen catalogus).

::: VOORJAAR 1921 :::

Geldig van Maart tot einde October 1921.

Leesboeken voor de Christelijke Scholen.

Nu in tal van Chr. scholen de methode wordt toegepast om, in plaats van boekjes met korte leeslesjes, boeken en boekjes met langere vertellingen te gebruiken bij het leesonderwijs, maken reeds velen gebruik van mijne uitgebreide sorteering Zondagsschooluitgaven, waarin menig boek voorkomt, dat zich voor lezen en bespreken zoo uitnemend leent. Ook de buitengewoon lage prijzen doen deze boeken daarvoor bijzonder in aanmerking komen. Voor zeer weinig geld heeft men een mooie collectie leesboeken. Men zie de rijke sorteering in dezen catalogus vermeld onder de nummers 1—203, op welke alle de voordeelige halve-prijis-voorwaarde van toepassing is.

Verder wordt nog de aandacht gevestigd op

ZONNESTRALEN.

**Geïllustreerd leesboek voor de Bijbelsche Geschiedenis
voor school en huis**

door J. SCHOUTEN.

1a. Oude Testament — 1b Nieuwe Testament.
Prijs per deeltje, stevig gecartonneerd, f 0.40.

UIT SCHOOL EN LEVEN

door J. SCHOUTEN.

Beknopte stelcursus voor het Christelijk onderwijs.
Met 4 gekleurde en 38 zwarte plaatjes.

Prijs f 0.50.

 H.H. Hoofden van Chr. Scholen of andere inrichtingen van onderwijs, die nog geen exemplaar van bovengenoemd werkje ter kennismaking ontvingen, staat gaarne een exemplaar op aanvraag ten dienste.



Int. telefoon No. 9.
Postrekening No. 1639.

L. S.

Hierbij heb ik het genoegen u een nieuwen catalogus mijner Zondagsschool-uitgaven aan te bieden. Deze werd noodig, omdat uit den najaars-catalogus 1920 ruim 20 nummers uitverkocht zijn. Ten einde moeilijkheden te voorkomen, bestelle men dus uit *dezen* catalogus, en niet meer uit dien van het najaar 1920.

Voor het a.s. Paaschfeest verschenen No. 7 en 28 als nieuwe uitgaven.

Om voor hen, die uitsluitend Paaschboekjes wenschen uit te deelen, het zoeken te vergemakkelijken, heb ik deze boekjes afzonderlijk vermeld op pag. 3. Bovendien zijn ze in de gewone opgave opgenomen.

Voor uitdeelingen wordt al het op pag. 3—15 vermelde geleverd tegen de helft van de genoteerde prijzen; als zijnde voor uitdeelingen worden beschouwd bestellingen van minstens *f* 10.— waarde òf van minstens 25 exemplaren, onverschillig of men boekjes of platen bestelt.

Op banden wordt *geen* prijsvermindering toegestaan.

VERKLARING DER VERKORTINGEN.

K.	beteekent	Kerstverhaal.
P.	„	Paaschverhaal.
G.	„	Geschiedenis, 't zij Vaderl. of Algem.
Z. G.	„	Zendingsgeschiedenis.
K. G.	„	Kerkgeschiedenis.
J.	„	voor Jongens.
M.	„	voor Meisjes.

Boekjes, waarbij geen letter staat, zijn zoowel voor jongens als voor meisjes, en geschikt voor alle gelegenheden.

 Deze catalogus is geldig tot October a.s. Daarna verschijnt een nieuwe catalogus, waarin het meerendeel der boekjes door andere nummers aangeduid wordt. Wie dus daarna bestellingen wenscht te doen, gebruike *dezen* catalogus *niet*, doch raadplege den nieuwen catalogus, die op aanvraag gratis en franco toegezonden wordt.

F I K

door W. G. VAN DE HULST

dat in het najaar verscheen, was reeds voor het Kerstfeest uitverkocht. Wel een bewijs hoezeer dit in den smaak viel.

Een nieuwe druk werd onmiddellijk ter perse gelegd; deze is thans gereed, zoodat bestellingen kunnen worden uitgevoerd.

Men vindt het vermeld onder No. 92 en op pag. 3 van den omslag.

 Voor uitdeelingen worden alle boekjes en platen, bij bestelling van minstens 25 stuks, voor de helft der genoteerde prijzen geleverd.

ZONDAGSSCHOOLUITGAVEN

VAN

G. F. Callenbach te Nijkerk.

Nieuwe Uitgaven voor het Paaschfeest.

7. ALETTA HOOG. Verraden en verkocht, 2e dr. . . . f 0.15
28. P. J. KLOPPERS. Gekocht met Zijn bloed, 5e dr. . . „ 0.20

VROEGER VERSCHENEN UITGAVEN VOOR HET PAASCHFEEST.

13. G. L. HANSEN. Het nieuwe leven, 4e dr. . . . „ 0.15
19. CORA. De geschiedenis van den vogelverschrikker,
2e dr. . . . „ 0.20
22. E. GERDES. De satijnen das, 6e dr. . . . „ 0.20
48. J. L. F. DE LIEFDE. Toen moeder ziek was . . . „ 0.25
60. JOHANNA. Het nieuwe kleed . . . „ 0.30
61. IDA KELLER. Aan Mij gedaan . . . „ 0.30
91. SALVAFAMA. Het Paaschverhaal van den monnik . „ 0.40
De Paaschplaat van Rünckel (zie blz. 15.)
Callenbach's Zondagsschoolplaten No. 2 (zie blz. 15.)
Platen „Bijbelsche Kunst” (zie blz. 17 en 18.)

Alle boekjes in volgorde der prijzen.

BOEKJES VAN 10 CENT.

- 1 ALETTA HOOG. Tommie's kerstfeest. 2e dr.
- 2 J. DE LIEFDE, P. HUET e. a. Van alles bijeen.
- 3 J. C. LUITINGH. Gods Voorzienigheid. 5e dr.
- 4 OOM JAN. Kijkjes in 't rond. 2e dr.
- 5 " Van hier en daar. 2e dr.
- 6 C. F. SCHÖTTELNDREIËR. De Heer verlaat de Zijnen niet. 7e dr.

De boekjes uit deze serie hebben alle een geïllustreerd omslag, een of meer plaatjes, en bevatten 16 bladzijden druks.

BOEKJES VAN 15 CENT.

- 7 ALETTA HOOG. Verraden en verkocht. 2e dr.
- 8 ELISABETH. Kerstnacht en Kerstmorgen. 4e dr.
- 10 GEERTRUIDA. Naäman of een ziel gered. 2e dr.
- 11 E. GERDES. Een held die Oranje liefhad. Schetsen uit het leven van Jan Evertsen. 2e dr. G.
- 12 " Een kloek Amsterdammer. Schetsen uit het leven van Jacob van Heemskerk. 3e dr. G.
- 13 G. L. HANSEN. Het nieuwe leven. 4e dr. P
- 14 P. J. KLOPPERS. De geheimzinnige korf. 6e dr.
- 15 J. C. LUITINGH. Een angstige kerstavond in het woud. 4e dr.
- 16 A. VERHORST. Het verkeerde adres. 5e dr.

De boekjes dezer serie hebben alle een geïllustreerd omslag, een of meer plaatjes, en bevatten 24 bladzijden druks.

BOEKJES VAN 20 CENT.

- 17 D. ALCOCK. Het geschenk van den Czaar. 2e dr.
- 19 CORA. De geschiedenis van den vogelverschrikker. 2e dr. P.
- 20 GEERTRUIDA. Jozef, of een groot volk behouden. 2e dr.
- 21 E. GERDES. Bestevaêr. Schetsen uit het leven van Maarten Harpertsz. Tromp. 2e dr. G.
- 22 " De satijnen das. 6e dr.
- 23 " Een roemrijke naam. Schetsen uit het leven van Piet Hein. 2e dr. G.

Bij bestelling van minstens 25 stuks (ook gesorteerd) wordt halve prijs berekend.

- 24 A. J. HOOGENBIRK. De dokter in 't Moorenland. 5e dr.
 25 " " Uit 's vogelvangers net. 2e dr.
 26 JOHANNA. Niet snoepen. 4e dr.
 27 P. J. KLOPPERS. In den strik. 5e dr.
 28 " Gekocht met zijn bloed. 4e dr.
 29 W. SCHIPPERS. De strooper. 2e dr.

De boekjes van deze serie hebben alle een geïllustreerd omslag, een of meer plaatjes en 32 bladzijden druks.

Al de hiervoor genoemde boekjes zijn bijzonder geschikt voor die Zondagsscholen, die over slechts geringe middelen te beschikken hebben, alsook voor tusschentijdsche uitdeelingen en beloningen. Men vindt er keuze voor verschillende leeftijden.

BOEKJES VAN 25 CENT.

- 31 R. W. VAN ASCH. De verdwaalde kip.
 32 BETSY. De geboorte van HET Kindeke. K.
 34 " Maaïke, of zonder tevredenheid geen geluk. 3e, op-nieuw bewerkte, druk.
 35 CATHARINA. Toch kerstfeest.
 36 CONSTANT. Evert Brand of Aan den buitendijk.
 37 EVELINE. Een volgende keer. M.
 38 HERMANNA. Aan den heiderand.
 39 ALETTA HOOG. Als een zaadkorrel. Z.
 40 " Drie kerstboomen. 2e druk. J.
 42 " Waarom vader 't begreep.
 45 MARIA LAARMAN. Wat zullen ze er mede doen?
 46 CORN. LEVETZOW. De bekentenis. J.
 47 J. L. F. DE LIEFDE. Hoe Mietje-Pim Kerstfeest vierde.
 48 " Toen Moeder ziek was. P.
 49 P. H. RÖM. Een verrader. 2e dr. G.
 51 P. A. SPARENBURG. De jonge waterdraagster van Rawa-Roeska.
 52 " Ooms verrassing. J.
 53 C. v. D. VECHT. De prijs van Cor van Oven.
 54 A. VERHORST. Grootmoeders versje. 6e dr.

De boekjes van deze serie hebben alle 16 bladzijden druks, een geïllustreerd omslag en een plaatje, beide in kleurendruk.

BOEKJES VAN 30 CENT.

- 56 R. W. VAN ASCH. Zoo was 't niet bedoeld.
 57 J. VAN BERGEN. Strijd en overwinning. 2e dr.

- 58 BETSY. Hebt uwe vijanden lief. 4e dr. P.
 59 ALETTA HOOG. Christfried's eerste reis. 2e dr. J.
 60 JOHANNA. Het nieuwe kleed. P.
 61 IDA KELLER. Aan Mij gedaan. P.
 62 MARIA LAARMAN. Lorretje.
 63 " St. Nicolaas en Kerstfeest. M.
 65 QUIRINA. Broers en zusters.
 67 THAROD. Van Jaap en Joop en de rozenstekjes.

De boekjes der 30-cents-serie hebben 24 bladzijden druks, een geïllustreerd omslag en een plaatje.

BOEKJES VAN 35 CENT.

- 68 R. W. VAN ASCH. Voor Klaas en voor mij.
 69 BETSY. Kleine Gabriël. 4e, opnieuw bewerkte, druk. J.
 70 " Lea of de kracht van Gods Woord. 3e, opnieuw bewerkte, druk.
 71 " Wie is mijn naaste? 2e, opnieuw bewerkte, druk.
 72 JOHANNA. Gestoorde vreugde.
 73 " Wat de zon weer deed schijnen.
 74 MARIA LAARMAN. Niet Moortje, maar Doortje. M.
 75 J. L. F. DE LIEFDE. Wimpie. 3e dr.
 76 A. C. v. D. MAST. Ben en zijn tamme kraai.
 77 P. A. SPARENBURG. Vrijgekocht. Een verhaal uit de 15e eeuw.

De boekjes der 35-cents-serie hebben 32 bladzijden druks, een geïllustreerd omslag en een plaatje, beide in kleurendruk, of meerdere plaatjes in zwartdruk.

BOEKJES VAN 40 CENT.

- 78 R. W. VAN ASCH. De verwisselde koffertjes.
 79 BAS. De zoon van den wijngaardenier. Een episode uit het leven van Calvijn. 4e dr. K. G.
 80 BETSY. De Herder en het schaap. 4e dr. M.
 82 CORNELIS. Uit het jongensleven. 2e dr.
 83 A. J. HOOGENBIRK. Verkeerd en terecht.
 84 GESINA INGWERSEN. Het Kwatta-horloge.
 85 JOHANNA. Boven bidden, boven denken. 2e dr.
 86 MARIA LAARMAN. Geeft, en u zal gegeven worden.
 87 J. L. F. DE LIEFDE. De laatste keer. 2e dr.
 88 NANS. Het schilderijtje.
 89 E. PALMA. Meester.

- 93 QUIRINA. Wat Jan worden wou.
 91 SALVAFAMA. Het Paaschverhaal van den monnik. P.

De boekjes der 40-cents-serie zijn geïllustreerd, sommige met twee gekleurde plaatjes, andere met een gekleurd en een zwart plaatje, de meeste bovendien met kleine pteekeningen tusschen den tekst. Alle hebben een geïllustreerd omslag in kleurendruk, en bevatten 40 bladzijden druks.

SERIE „VOOR ONZE KLEINEN”

Prijs 40 cent.

- 92 W. G. VAN DE HULST. Fik. 2e druk.

Van deze goedkoope uitgave zijn ook gecartonneerde exemplaren verkrijgbaar tegen verhooging van f 0.10 per exemplaar.

Tegelijkertijd verschijnt een uitgave op zeer mooi plaatpapier, en gebonden in keurig cartonnen bandje. (Zie bladz. 3 van den omslag).

BOEKJES VAN 45 CENT.

- 93 BETSY. Draagt elkanders lasten. 3e, opnieuw bewerkte, druk.
 95 BETSY. Naar Kanaän.
 96 „ Recht door zee. 2e dr.
 98 Mevr. A. DE GRAAFF—WÜPPERMAN. Martje.
 99 HERMANNA. Geen plaats? M.
 100 A. J. HOOGENBIRK. Menschen uit het Oosten. Kijkjes in het Morgenland, (met 4 platen in kleurendruk).
 101 JOHANNA. De Oranjezon. *Dit boekje bevat 80 bladzijden en 4 plaatjes in zwartdruk.*
 102 „ De verloren ring. 2e dr.
 103 „ Hoe Dolf het snoepen afleerde.
 104 „ Pochhansje.
 105 J. L. F. DE LIEFDE. Eigen baas.
 106 S. J. LOOSJES—BRUTEL DE LA RIVIÈRE. Hanna's Kerstfeest. 2e dr.
 107 M. ODU. Het nichtje van buiten. 2e dr.
 108 H. J. VERSLUIJS. Jan de Wilde. J.

De boekjes van 45 cent zijn, met uitzondering van No. 100 en 101, op dezelfde wijze geïllustreerd als die van 40 cent, doch ze bevatten 48 bladzijden.

BOEKJES VAN 55 CENT.

- 109 R. W. VAN ASCH. Het voorbeeld van Dasi.
 110 J. VAN BERGEN. Grootvader en kleindochter. 6e dr.
 111 BETSY. Wie had dat gedacht. 3e, opnieuw bewerkte, druk.
 112 JOHANNA BREEVOORT. Langs den rand van den afgrond.
 113 ELIZABETH. Het zilveren horloge. 4e dr.
 115 A. J. HOOGENBIRK. De burgemeester en zijn vijand.
 116 " Vergaard en bewaard.
 117 JOHANNÄ. Een mislukte bedeltocht. 2e dr. M.
 118 " Teruggebracht. 2e dr. M.
 119 IDA KELLER. Oost-West, thuis best. (Met 2 gekl. plaatjes).
 120 MARIA LAARMAN. De vriendinnetjes.
 121 MARIE. Het gezin van den grenswachter.
 122 QUIRINA. Theodora-Godsgeschenk. 2e dr.
 123 WILH. RIEM VIS. Hoe Fanny gelukkig werd. 2e dr.
 124 P. A. SPARENBURG. Van Afrika's westkust. Z. G.
 125 HESBA STRETTON. Jessica's moeder. 6e dr.

De boekjes der 55-cents-serie zijn geïllustreerd, hetzij met drie zwarte, hetzij met een gekleurd en twee zwarte plaatjes, of met penteekeningen.

De omvang dezer boekjes is ruim 50 bladzijden.

Alle hebben een stevig cartonnen omslag met illustratie in kleurendruk, en zijn voorzien van linnen rug.

BOEKJES VAN 60 CENT.

- 126 BETSY. Het leven van een groot man. 2e, opnieuw bew., dr.
 127 W. J. D. VAN DIJCK. Soldaat tegen wil en dank. 2e dr. J.
 128 A. DE GRAAFF—WÜPPERMANN. Roetmop. M.
 129 ALETTA HOOG. Geen goud, maar God.
 130 A. J. HOOGENBIRK. De torenbrand. 2e dr. J.
 131 G. C. HOOGEWERFF. De kermiswagen. 3e dr.
 133 WILH. RIEM VIS. Zijn wensch verkregen. 2e dr.

De boekjes der 60-cents-serie zijn alle gecartonneerd en met linnen rug, en hebben geïllustreerd omslag in kleurendruk en plaatjes in zwart- of kleurendruk. Elk boekje heeft een omvang van ruim 60 bladzijden.

BOEKJES VAN 70 CENT.

- 134 BETSY. Grote blijdschap. 2e, herziene dr.
 135 J. BRESSEN. Tweeërlei kerstdag. G.

Bij bestelling van minstens 25 stuks (ook gesorteerd) wordt halve prijs berekend.

- 136 DINA. Van Kerstfeest tot Kerstfeest. M.
 137 A. DE GRAAFF—WÜPPERMANN. Een zomervacantie. 2e dr.
 140 A. J. HOOGENBIRK. Een jongelingsleven. De jeugd van
 C. H. Spurgeon. 2e dr.
 141 " Overwonnen. J.
 142 " Van spruit tot boom. G.
 144 W. G. VAN DE HULST. Om twee schitteroogjes. J. 3e dr.
 146 IDA KELLER. Gedaan wat zij kon.
 147 " Het dwergmannetje.
 149 MARIE. Bram Kerstens' eerste zeereis.
 150 " Donkere tijden in een jongensleven. 2e dr.
 151 A. C. VAN DER MAST. Geen deserteur.
 152 C. VAN OPHEMERT. Jennie's geranium. 2e dr.
 154 SALVAFAMA. Een moeilijke jeugd.
 155 JAN VELTMAN. Om moeder en Anneke.
 156 Mevr. O. F. WALTON. Aangenomen of verlaten. 3e dr.

De boekjes van 70 cent zijn alle gecartonneerd en met linnen rug, geïllustreerd omslag in kleurendruk en plaatjes in zwart- of kleurendruk. Elk boekje heeft een omvang van circa 80 bladz.

BOEKJES VAN 80 CENT.

- 157 S. J. LOOSJES—BRUTEL DE LA RIVIÈRE. Moeders kleine held. J.
 158 MARIE. Twee zusters. M.

De boekjes van 80 cent zijn gecartonneerd en met linnen rug, geïllustreerd omslag in kleurendruk en tal van plaatjes tusschen den tekst. Elk boekje heeft een omvang van ruim 90 bladz.

BOEKEN VAN 90 CENT.

- 159 BETSY. Dora en Lize, 2e, opnieuw bew., druk. M. (Band 45 ct.)
(Uitsluitend gebonden).
 160 T. BOKMA. De postzegelverzameling. J. (Band 45 ct.)
 161 " God wil het. Een verhaal uit den tijd der kruis-
 tochten. (Band 45 ct.)
 162 CAROLINA. Kleine Fanny. 2e dr. (Band 45 ct.)
 163 A. v. D. FLIER. Een martelaar der heerschzucht. G. **(Uit-
 sluitend ingenaaid.)**
 164 " Waar een wil is, is een weg. 2e dr. G.
 (Band 45 ct.)
 165 W. G. v. D. HULST. Ouwe Bram. 4e dr. J. (Band 45 ct.)
**Bekroond door de Nederlandsche Zondagsschool-Ver-
 eeniging. (Uitsluitend gebonden.)**

- 166 JOHANNA. De verloren dochter. 2e dr. (Band 45 ct.)
 167 " Wat grootmoeder voorspelde. J. (Band 45 ct.)
 168 IDA KELLER. Ik ben van niemand. (Band 45 ct.)
 169 J. DE LIEFDE. De plaatsvervanger, of de tocht naar de steengroeve. 4e dr. (Band 45 ct.)
 170 S. J. LOOSJES—BRUTEL DE LA RIVIÈRE. Het verlorene gevonden. 2e dr. J. (Band 45 ct.)
 171 S. J. LOOSJES—BRUTEL DE LA RIVIÈRE. Op Vredebest. (Band 45 ct.)
 172 E. PALMA. Nol. J. (Band 45 ct.) **(Uitsluitend gebonden.)**
 173 WILH. RIEM VIS. Edelman en bandiet. (Band 45 ct.)
 174 J. SCHOUTEN. De held van Wittenberg. K. G. (Band 45 ct.)
Uitsluitend gebonden.
 175 P. A. SPARENBURG JR. De val van het Spaansche nest. G. (Band 45 ct.)
 176 JAN VELTMAN. Hoe Rinus wijs werd. (Band 45 ct.)
 177 Mevr. O. F. WALTON. Christoffel, de dienaar des Heeren. 2e dr. (Band 45 ct.)
 178 ZELANDIA. Door God geleid. K. G. (Band 45 ct.)

De boeken uit de 90-cents-serie zijn alle voorzien van geïllustreerd omslag en vier of meer zwarte plaatjes. No. 174 heeft 2 gekleurde platen en 17 pentekeningen. Ze bevatten 108—112 bladzijden druks.

Behalve nummer 163 zijn ze gecartonneerd en voorzien van linnen rug. Alle zijn ze gebonden in fraaien stempelband verkrijgbaar, tegen verhooging van 45 cent per exemplaar. Op banden wordt GEEN prijsvermindering toegestaan.

BOEKEN VAN f 1.10.

- 179 JOHN BUNYAN. De pelgrimsreis van deze wereld naar de toekomstige. Met 18 illustraties van Harold Copping. (Band 45 ct.)
 180 A. VAN DER FLIER. Om de kroon van Frankrijk (1813). G. (Band 45 ct.)
 181 E. GERDES. Een schat uit zee. 5e dr. (Band 45 ct.)
 182 A. J. HOOGENBIRK. Bij God verkoren. (Band 45 ct.)
 183 " Verloren voor een tijd. (Band 45 ct.)
 184 W. G. VAN DE HULST. Zoo'n vreemde jongen. 2e dr. (Band 45 ct.)
 185 IDA KELLER. De paradijsbloem. 2e dr. (Band 45 ct.) M. (Zie ook blz. 3 van den omslag.)

- 186 IDA KELLER. Niet ledig weergekeerd. (Band 45 ct.)
 187 " Tot een zegen. M. (Band 45 ct.)
 188 SALVAFAMA. Volkomen veilig. 2e dr. (Band 45 ct.)
 189 P. A. SPARENBURG JR. Kozakkendag. G. (Band 45 ct.)
 190 JAN VELTMAN. Gorloo en de kleine veedrijver. (Band 45 ct.)
 191 " Wardje Rap. (Band 45 ct.) (Zie ook blz. 3 van den omslag.)
 192 A. C. DE ZWART. Een Nederlandsche Macchabeër. Het leven van Prins Willem I. 2e dr. G. (Band 45 ct.)

De boeken uit deze serie zijn alle voorzien van geïllustreerd omslag in kleurendruk en (met uitzondering van nummer 192) van meerdere gekleurde of zwarte platen. Ze bevatten 156—160 bladzijden druks.

Behalve nr. 192 zijn ze gecartonneerd en voorzien van linnen rug. Die, waarachter de prijs van band vermeld staat, zijn tegen verhooging van dien prijs gebonden in fraaijen stempelband verkrijgbaar. Op banden wordt GEEN prijsvermindering toegestaan.

BOEKEN VAN f 1.30.

- 193 J. VAN DE CROESE (W. G. v. D. HULST). Willem Wijcherts. Een dappere Alkmaarder jongen. 3e dr. J. (Band 45 ct.) (Zie ook bladz. 3 van den omslag.)
 194 AMY LE FEUVRE. Haar eerste dienst. 3e dr. M. **Uitsluitend gecartonneerd.**
 196 W. G. v. D. HULST. Peerke en z'n kameraden. J. (Band 45 ct.) (Zie ook blz. 3 van den omslag.)
 197 L. JANSSEN SCHOONHOVEN. Lenteboden. Zendingverhalen uit alle werelddeelen. (Band 45 ct.)
 198 J. L. F. DE LIEFDE. Onder zes nichtjes en neefjes. 3e dr. (Band 45 ct.)
 199 A. C. v. D. MAST. Gusta Norman. 2e dr. M. **Uitsluitend gecartonneerd.**
 200 A. N.—S. De kinderen van Sonnehoeck. (Band 45 ct.) (Zie ook blz. 3 van den omslag.)
 201 CHARL. M. YONGE. De kleine hertog. **Uitsluitend gecartonneerd.**

De boeken uit deze serie zijn alle voorzien van geïllustreerd omslag in kleurendruk. De nummers 194 en 197 hebben elk vier platen in zwartdruk, de overige alle tal van penttekeningen tusschen den tekst.

Met uitzondering van Nr. 197 zijn ze gecartonneerd en met linnen rug.

Die, waarachter de prijs van band vermeld staat, zijn tegen verhooging van f 0.45 per exemplaar gebonden in fraaie stempelband verkrijgbaar. Op banden wordt GEEN prijsvermindering toegestaan.

BOEKEN VAN f 1.50.

- 202 W. J. D. VAN DIJCK. De klerk van den inquisiteur. 3e dr. (Band 45 ct.) (Zie ook bladz. 3 van den omslag.)
 203 W. G. v. D. HULST. Jaap Holm en z'n vrienden. 5e dr. J. (Band 45 ct.) (Zie ook bladz. 3 van den omslag.)

De boeken uit deze serie hebben circa 250 bladzijden. Ze zijn gecartonneerd, voorzien van geïllustreerden omslag in kleurendruk en versierd met tal van illustraties tusschen den tekst.

Gebonden ex. zijn verkrijgbaar tegen verhooging van f 0.45 per exemplaar. Op banden wordt geen prijsvermindering toegestaan.

Beide boeken in deze serie verschenen ook in groote uitgave. Zie bladz. 3 van den omslag.

VERHALEN VOOR DE JEUGD

door E. GERDES.

Prijs f 1.50 per deel.

- 204 E. GERDES. De jonge pottenkoopman. 7e druk. (Band 50 ct.)
 205 " De kanten zakdoek. 8e dr. (Band 50 ct.)
 206 " De verloren schuldbekentenis. 8e dr. (Band 50 ct.)
 207 " De zoon v. d. bezembinder. 5e dr. (Band 50 ct.)
 208 " De zoon v. d. geneesheer. 5e dr. (Band 50 ct.)
 209 " Het geheim van den Geus. 6e dr. (Band 50 ct.)
 210 " Het huis Wijngaerde. 7e dr. (Band 50 ct.)
 211 " Rosa Fluweeltje. 7e dr. (Band 50 ct.)
 212 " Uit de duinen. 7e dr. (Band 50 ct.)

Deze 9 boeken, die ongetwijfeld tot de beste behooren, welke deze geliefde schrijver leverde, verschenen alle in mooie, groote, geïllustreerde uitgave. Elk deel heeft vier platen.

Tegen verhooging van 50 cent per deel zijn ze gebonden in fraaie stempelband verkrijgbaar.

Op de banden wordt GEEN prijsvermindering toegestaan.

213 De zesde druk van

BIJBELSCH E GESCHIEDENISSEN aan kinderen verhaald

door C. F. SCHÖTTELNDREIËR.

Deze zesde druk (zesenzeventigste tot honderdste duizendtal) is, wat den inhoud betreft, gelijk aan de vorige drukken, doch door vermeerdering van het aantal illustraties, dat nu op 132 is gekomen, belangrijk uitgebreid.

Als lees- en leerboek werd deze uitgave in tal van huisgezinnen, en op zeer vele catechisaties en scholen in gebruik genomen; ongetwijfeld zal het gebruik nog toenemen nu de verbetering der illustraties zoo belangrijk is, en deze uitgave uitmunt boven veel, dat op dit terrein geboden wordt.

Niettegenstaande de zeer belangrijke kosten, welke hiervoor gemaakt werden, de zeer hooge papierenprijzen, en de uitbreiding welke het boek onderging, is ook voor deze nieuwe uitgave de prijs weder uiterst laag gesteld, en wel op slechts

Een gulden en twintig cent per exemplaar,

terwijl bij bestelling van minstens 10 exemplaren (mits in eens besteld) de halve prijs, dus

slechts zestig cent per exemplaar

berekend wordt.

Ook is het gecartonneerd of gebonden verkrijgbaar; gecartonneerd tegen f 0.15 verhooging per exemplaar, gebonden tegen f 0.45 verhooging per exemplaar. Op cartonnage en banden wordt GEEN prijsvermindering toegestaan.

De algemeene voorwaarden, vermeld in dezen catalogus, zijn ook op deze uitgave van toepassing, zoodat enkele exemplaren, tegelijk besteld met andere uitgaven, waarop de halve-prijs-voorwaarde van toepassing is, (mits totaal minstens 25 stuks, of tot een bedrag van minstens f 10.—) eveneens tegen halven prijs berekend worden.

Bij bestelling is het voldoende het nummer (Nr. 213) op te geven.

VOOR OUDEREN.

Evenals vorige jaren worden ook nu in dezen catalogus opgenomen eenige boekwerken, die niet bepaald bestemd zijn ter uitdeeling aan de leerlingen van Zondagsscholen, enz., doch uitnemend geschikt voor geschenken aan het hulppersoneel, voor Bibliotheken van Chr. Jongelings- of Meisjesverenigingen, en als geschenken aan de oudste leerlingen bij het verlaten der Zondagsschool.

Ook deze boekwerken worden geleverd op de zeer voordeelige voorwaarden, in het voorbericht van dezen catalogus genoemd.

214 J. J. L. TEN KATE. De Psalmen. Prijs f 0.60. (Band f 0.70.)

Uitsluitend gebonden.

Door aankoop werd ik eigenaar van deze uitgave. Het restant bied ik nu aan tegen buitengewoon lagen prijs, waarop ook de halve-prijs-voorwaarde van toepassing is, zoodat ex., besteld op de bekende voorwaarden, slechts f 1.— gebonden kosten.

Dit voortreffelijk werk van onzen bekenden dichter is wel bij uitstek geschikt om gegeven te worden aan allen, die op de schoonste stichtelijke poëzie prijs stellen. Ook leent zich deze berijming der Psalmen, juist door de wijze van bewerking, zeer bijzonder voor voordrachten op Chr. verenigingen. De afwisselende cadans, vaak in eenzelfden psalm voorkomend, geeft hieraan een groote bekooring.

215 ARMIN STEIN. Paul Gerhardt. 2e dr. f 1.— (band 50 ct.)

216 HENR. J. BREDIUS. Kerstzegen en andere schetsen. Prijs f 1.— **Uitsluitend ingenaaid.**

217 HESBA STRETTON. De dienstknechten des konings. Prijs f 1.25. (Band 70 ct.)

218 ADELPHA. Kijkjes naar binnen en naar buiten. Prijs f 1.90.

Uitsluitend ingenaaid.

219 F. W. FARRAR. De Herodessen. Prijs f 1.90. **Uitsluitend ingenaaid**

220 Siward, de Germaansche gevangene. Prijs f 1.90. (Band 70 ct.)

221 JAN VELTMAN. Baje en haar kerkje. Prijs f 1.90. (Band 70 ct.)

222 ARMIN STEIN. Een ridder zonder vrees of blaam. Met 4 illustraties. Prijs f 2.—. (Band 70 ct.)

223 „ „ Het leven van Johann Friedrich Oberlin. Prijs f 2.25. (Band 70 ct.)

224 JOH. DOSE. De vriendin van doctor Luther. Een verhaal uit den Boerenkrijg. Prijs f 3.20. **Uitsluitend ingenaaid.**

 Voor de rubriek „Voor ouderen” wordt nog de aandacht gevestigd op de serie „Goet-Frisch-Claer”, genoemd op bladz. 4 van den omslag.

KERSTPLAAT, geteekend door Wilm Steelink.

Deze zeer fraaie plaat werd gedrukt op plaatpapier
groot 55 × 39 c.M.

**Ze is verkrijgbaar in zwartdruk ad f 0.15 per exemplaar.
In kleurendruk ad f 0.30 per exemplaar.**

PAASCHPLAAT, geteekend door A. Rünckel.

Ook deze zeer mooie plaat werd gedrukt op plaatpapier
groot 55 × 39 c.M.

**Ze is eveneens verkrijgbaar in zwartdruk ad f 0.15 per exempl.
In kleurendruk ad f 0.30 per exemplaar.**

Bij bestelling van platen is het noodig op te geven of men **zwartdruk** of **kleurendruk** verlangt. Verzuimt men dit te vermelden, dan wordt de uitgave in zwartdruk geleverd. Ruiling kan **niet** worden toegestaan.

Bij bestelling is het voldoende de nummers der platen op te geven.

Callenbach's Zondagsschoolplaten in zwartdruk.

Prijs 8 cent.

- | | |
|---|--|
| 2. De verschijningen des Heeren aan Maria Magdalena en aan de Emmausgangers.
3. De profeet Elia.
4. De geschiedenis van Jozef.
5. Zendingsplaat uit de warme luchtstreek (Afrika, China).
6. Zendingsplaat uit de koude luchtstreek (Labrador, Groenland en Patagonië).
7. Geloofshelden (Polycarpus en Ignatius). | 8. Uit den strijd onzer vaderen.
9. De Prinsen van Oranje (Prins Willem I—Prins Willem V).
10. Abraham.
11. Mozes.
12. Daniël.
13. De barmhartige Samaritaan.
14. Lief en leed.
15. Binnen en buiten.
16. Hier en daar.
17. Kijkjes in 't rond. |
|---|--|

Bij bestelling van *minder* dan 25 platen wordt voor een cartonnen rol 5 cent in rekening gebracht, tenzij uitdrukkelijk verlangd wordt dat de platen *gevouwen* geleverd worden.



Verkleinde afbeelding van de Paaschplaat van Rünckel.

BIJBELSCHE KUNST.

De platen der serie „Bijbelsche Kunst” zijn door hun bijzonder fraaie uitvoering een sieraad voor elk vertrek, en vallen door den buitengewoon lagen prijs onder ieders bereik. Ook zijn ze daardoor zoo bij uitstek geschikt voor verspreiding op groote schaal.

Elke plaat heeft een grootte van 32×25 c.M. Ze zijn dus iets kleiner dan voorheen; hierdoor is het mij mogelijk ze, niettegenstaande de steeds gestegen papier- en drukprijzen, te leveren tegen dezelfde prijzen als voorheen n.l. voor

slechts f 0.15.

Bij getallen, hetzij van één soort, hetzij gesorteerd naar keuze van den besteller, zijn de prijzen als volgt: **25 ex. à f 0.14, 50 ex. à f 0.13, 100 ex. à f 0.12.**

Bij bestelling van minder dan 5 platen tegelijk wordt f 0.05 extra berekend voor het carton, waarmede de platen, ter voorkoming van beschadiging, worden verzonden.

Bij bestelling is het voldoende op te geven: „Platen Bijbelsche kunst”, met vermelding van het nummer.

Men bestelle uitsluitend de nummers uit dezen catalogus; die uit vorige catalogi zijn hiermede vervallen.

De platen zijn zelf niet genummerd, doch hebben tot onderschrift de volgende titels:

1. Komt tot Mij, allen die vermoeid en belast zijt	Naar Anton Dietrich.
2. Jezus predikt aan het meer	” F. von Uhde.
3. De intocht in Jeruzalem	” Leon Gérome.
4. Het laatste avondmaal	” E. von Gebhardt.
5. De voetwassing	” F. M. Brown.
6. Gethsemané	” J. H. F. Bacon.
7. Gethsemané	” Heinrich Hofmann
8. Het berouw van Petrus	” Graaf Harrach.
9. Jezus voor Pilatus	” M. de Munkacsy.
10. Zie, de mensch!	” Antonio Ciseri.
11. De vrouwen bij het graf	” W. A. Bouguereau.
12. De Emmausgangers	” Rembrandt.
13. De aankomst der Herders	” H. Lerolle.
14. Simeon in den tempel	” Rembrandt.
15. De lofzang van Simeon	” W. C. T. Dobson.
16. De wijzen uit het Oosten	” Jean Portaels.
17. De vlucht naar Egypte	” Eugène Girardet.
18. Laat de kinderen tot Mij komen	” Ottilie Roederstein.
19. Het verloren schaap	” A. U. Soor.
20. Jezus weent over de stad	” Paul H. Flandrin.

- | | |
|---|------------------------|
| 21. Jezus slapende in het schip tijdens den storm | Naar Eugène Delacroix. |
| 22. Jezus en de Emmausgangers | „ Eugène Girardet. |
| 23. Izaäk zegent Jacob | „ Govert Flink. |
| 24. De verderver der eerstgeborenen in Egypte | „ Arthur Hacker. |
| 25. De goede Herder stelt zijn leven v. d. schapen | „ J. v. Ravenszwaay. |
| 26. De vrouwen bij het graf | „ Ary Scheffer. |
| 27. Aanbidding der herders | „ G. G. Haanen. |
| 28. Abraham zendt Hagar en Ismaël weg | „ B. Picard. |
| 29. De verloren zoon | „ Jan van de Vinne. |
| 30. Een zaaier ging uit om te zaaien | „ Eugène Burnand. |
| 31. De barmhartige Samaritaan | „ „ |
| 32. De goede Herder | „ „ |
| 33. Jezus leert zijne jongeren | „ „ |
| 34. De schat in den akker | „ „ |
| 35. De opwekking van het dochtertje van Jaïrus | „ G. P. Jacomb Hood. |

De nummers 30—35 komen ditmaal voor het eerst in deze serie voor.

Johanna. BIJ TANTE DOORTJE.

Johanna. VERTELUURTJE.

Twee alleraardigste prentenboekjes, elk met vier gekleurde en tal van zwarte plaatjes. Beide boekjes zijn keurig gecartonneerd met geïllustreerd omslag in kleurendruk. De bijschriften zijn, zooals we dat van Johanna gewoon zijn, in den juiste kindertoon.

De prijs van deze beide boekjes werd door mij gesteld op f 0.40 per exemplaar.



Op bovenstaande prentenboekjes is de halve-prijs-voorwaarde niet van toepassing.

BIJBELSCHE PLATEN VOOR

AANSCHOUWELIJK ONDERWIJS.

Deze platen behooren tot de aantrekkelijkste middelen voor vruchtbaar onderwijs, en zijn daarbij buitengewoon goedkoop.

De platen hebben een grootte van 63 × 90 c.M. en zijn uitgevoerd in fraaie kleurendruk. Zoowel door hun grootte als door duidelijkheid van teekening zijn ze bij uitstek geschikt voor klassikaal onderwijs.

Zelfs in vrij groote klassen zijn ze door de verst afzittende leerlingen goed te onderscheiden.

De prijs dezer platen bedraagt thans f 3.60 per serie; bij bestelling van minstens 4 series gelijk f 3.30 per serie.

Volledige opgave vindt men in den Najaarscatalogus 1920; alle daarin genoemde series zijn nog verkrijgbaar, met uitzondering van de series 29/3 en 31/3.

BOUWCARTONS

ten gebruike bij het Bijbelsch onderwijs.

	f 0.25 per exemplaar.
25 exemplaren	à f 0.20.
100	„ „ „ 0.17½.
250	„ „ „ 0.15.
500	„ „ „ 0.12½.

I. EEN OOSTERSCHE SCHAAPSKOOL.

II. EEN OOSTERSCH BOERENHUIS.

NIEUWE SERIE BIJBELSCH BELOONINGSKAARTJES.

Nu de Nederlandsche uitgave der bekende Amerikaansche platen en kaartjes tijdelijk gestaakt is, en de vraag naar belooningskaartjes nog steeds zeer groot blijft, heb ik besloten zelf een keurige serie in zwartdruk te maken. (Zie bladz. 20).

Dit najaar verschenen 6 pakjes, elk inhoudende 12 kaartjes.

De pakjes 1, 2 en 3 bevatten Oud-Testament, de pakjes 4, 5 en 6 bevatten Nieuw-Testament.

Deze serie kan geruimen tijd uitgebreid worden, zoodat, wie deze kaartjes gaat gebruiken, niet bevreesd behoeft te zijn van steeds dezelfde kaartjes te moeten uitdeelen. Als de serie compleet is, zullen honderden soorten verschenen zijn.

De kaartjes worden gedrukt op zeer mooi, zwaar carton.

De prijs is uiterst laag gesteld, n.l. op slechts 15 cent per pakje van 12 stuks.

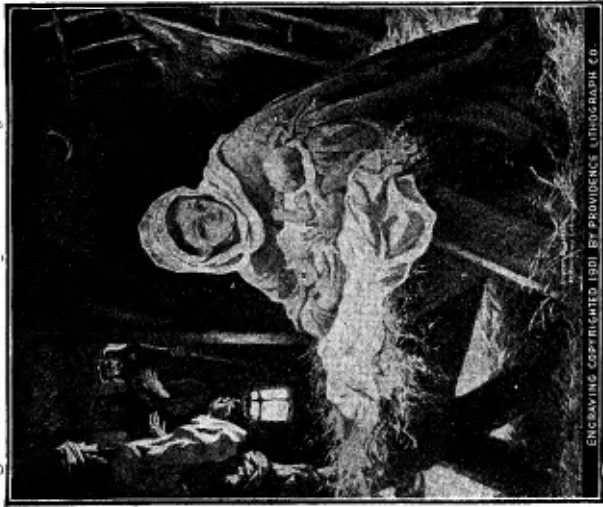

DE ZALIGMAKER TE BETHLEHEM GEBOREN.

Luk. 2 : 1—20.

Heden is u geboren de Zaligmaker, welke is Christus, de Heer, in de stad Davids. Luk. 2 : 11.

Voor-kant.

Wij hooren allen gaarne goed nieuws. Als iemand u zegt dat gij een heel mooi geschenk te wachten hebt, hoe blijde zijt gij dan! Dat is goed nieuws voor u. Maar nooit kan men ons beter nieuws vertellen dan dat wat de Kerst-geschiedenis inhoudt. Ofschoon wij de geschiedenis reeds lang kennen, toch is zij altoos nieuw, gelijk het brood, dat ons elken dag versch wordt gebracht. Het was voor hen, die het eerst hoorden dat de Zaligmaker geboren was, geen beter nieuws dan voor ons. Verplaats u bij hen. Zij lagen bij nacht op een heuvel om een wachtvuur, wakende over de kudde. Plotseling was alles licht om hen heen, het heerlijkste licht, dat zij zoo ooit hadden gezien; en daar stond bij hen een engel, die hun de blijde boodschap bracht. En toen hij zweeg, begon een gansche menigte van engelen op het heerlijkst te zingen het lied, dat gij allen kent. Daarop was alles weer stil, en was het weer nacht als tevoren. Maar de engel, die hun had toege-sproken, had hen naar Bethlehem gewezen, waar zij het Kindeken in eene kribbe zouden vinden. Zij gingen er haastig heen, en vonden daar wat het plaajtje ons vertoont, waarop wij hen juist zien binnenkomen in den stal: den pasgeboren Jezus, en Maria, zijne moeder, en Jozef. Zij verhaalden alles wat hun overkomen was, en vernamen na-tuurlijk ook dat, wat zij nog niet wisten. Vol van dankbaarheid gingen de herders heen, en konden niet zwijgen van het goede nieuws, dat hun was bekend gemaakt.

UITGAVE VAN G. F. CALLENBACH TE NIJKERK.

Achterkant.

Vijf en dertig liederen voor de Christelijke feestdagen,

op bekende wijzen

VOOR SCHOLEN EN HUISGEZINNEN

door D. VAN WIJCK.

Tweede druk.

Deze bundel van 35 liederen vormt een boekje van 64 bladzijden, met zeer duidelijke letter gedrukt.

De prijs is slechts

20 cent per exemplaar;
100 exemplaren à f 0.15
500 exemplaren à f 0.12¹/₂

zoodat elke Zondagsschool zich voldoende exempl. kan aanschaffen, om elk der leerlingen op de Christelijke feestdagen een boekje in handen te geven.

De bekende wijzen maken lange voorbereiding overbodig, zoodat in elke Zondagsschool nu op elken feestdag een toepasselijk lied kan gezongen worden.

Een present-exemplaar van deze Vijf en dertig Lieder wordt op aanvraag toegezonden aan Hoofden van Zondagsscholen.

Alle Zondagsschoolbesturen kunnen dus gratis met den inhoud kennis maken.

PAASCH- EN PINKSTERLIEDEREN.

34. Paaschlied. Wijze: Heilig, heilig zijt Ge, o Heer.
35. Paaschvreugde. Wijze: Psalm 84.
36. Paaschlied. Wijze: Er gaat door alle landen.
37. Paaschjubel. Wijze: Rots der eeuwen.
38. Paaschbede. Wijze: Heilig, heilig; zijt Ge, o Heer.
39. Opstandingslied. Wijze: Daar juicht een toon.
40. Paaschzang. Wijze: O, wanneer.
41. Bedezang op het Pinksterfeest. Wijze: O, wanneer.
42. Pinksterzang. Wijze: Er gaat door alle landen.
43. Lied op Pinksteren. Wijze: Rots der eeuwen.
44. Pinksterlied. Wijze: Er ruischt langs de wolken.

45. Pinksterbede. Wijze: Alle heuv'len, alle dalen.
 46. Feestzang op Pinksteren. Wijze: Heilig, heilig, zijt Ge, o Heer.
 47. Bede tot den Heiligen Geest. Wijze: Laat mij slapend op
 U wachten.

Prijs der nummers 34—47:

**1 ex. 2 cent; 50 ex. f 0.80; 100 ex. f 1.40; 250 ex. f 3.—;
 500 ex. f 5.—.**

Een compleet stel der Paasch- en Pinksterliederen No. 34—47 is verkrijgbaar voor f 0.25.

Door aanschaffing van een compleet stel dezer liederen heeft men een uitnemende handleiding voor de keuze van feestliederen, welke jarenlang kan dienst doen.

KAART VAN PALESTINA

bewerkt door J. VAN DE PUTTE.

Tweede, veel verbeterde druk.

Deze kaart heeft een grootte van 148 × 116 c.M.

Prijs in 2 bladen f 3.00.

Opgeplakt op linnen en voorzien van rollen f 16.00.

Alle koopers van deze kaart ontvangen gratis een ex. van het Handboekje ten gebruike bij het Bijbelsch-Aardrijkskundig Onderwijs, door J. v. D. PUTTE. Meerdere ex. zijn verkrijgbaar à f 0.15 per ex.

BIJBELSCHE WANDKAART

bewerkt door J. VAN DE PUTTE.

Deze kaart heeft een grootte van 176 × 130 c.M.

Prijs in 6 bladen f 4.50.

Opgeplakt op linnen en voorzien van rollen f 17.50.

GETUIGSCHRIFTEN OF DIPLOMA'S

voor Scholen, Vereenigingen, enz.

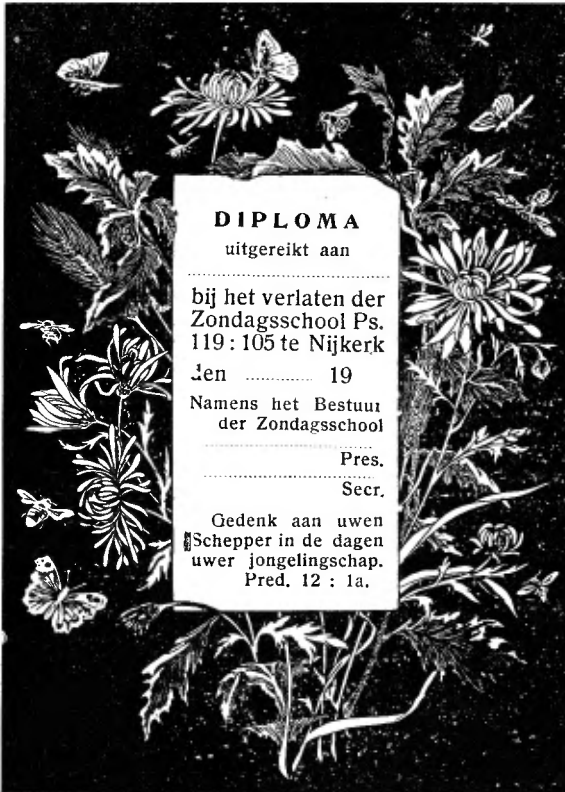

Dit diploma wordt door mij zonder inschrift in den handel gebracht, zoodat zij, die deze kaart wenschen te gebruiken, niet gebonden zijn aan eenig inschrift, door den uitgever vastgesteld. In vele gevallen zou dit òf geheel òf gedeeltelijk niet aan het doel beantwoorden.

Wie slechts één of enkele exempl. noodig heeft, kan het inschrift, geheel naar eigen keuze vastgesteld, in teekenschrift doen aanbrengen. Wie een getal van eenige beteekenis wil bestellen, (b.v. voor schoolgebruik) kan den zakelijken tekst naar eigen opgave doen drukken, en de namen en data schriftelijk invullen. Met het drukken van dien tekst belast zich desgewenscht de uitgever.

De prijs van dit fraai uitgevoerde getuigschrift, gedrukt in kleuren en goud op diepzwarten ondergrond op een formaat van $42\frac{1}{2} \times 30\frac{1}{2}$ c.M., is gesteld als volgt:

1—9	ex. à f 0.40	50—99	ex. à f 0.27½
10—24	„ „ „ 0.35	100—499	„ „ „ 0.25
25—49	„ „ „ 0.30	500 en meer	„ „ „ 0.22½

Het drukken van inschrift, volgens eigen opgave geschiedt tegen berekening van f 5.—, onverschillig het getal, mits het inschrift voor alle exemplaren gelijk is.

Voor elke zending wordt f 0.10 extra in rekening gebracht voor kosten van carton, waartusschen de kaarten verzonden worden, teneinde beschadiging te voorkomen.

De warme ontvangst, die aan het bovengenoemde getuigschrift of diploma ten deel viel, waardoor telken jare herdruk noodig was, deed mij besluiten een tweetal nieuwe diploma's te drukken.

Het eene, met de afbeelding: „Eli en Samuël” heeft tot tekst:

„Zoo Hij u roept, zoo zult gij zeggen: Spreek, Heere! want uw knecht hoort.”

1 Sam. 3 : 9b.

en het andere, met de afbeelding „de jonge Timotheüs wordt door zijne moeder onderwezen”:

„Blijft gij in hetgeen gij geleerd hebt, en waarvan u verzekering gedaan is, wetende van wien gij het geleerd hebt; en dat gij van kinds af de heilige Schriften geweten hebt, die u wijs kunnen maken tot zaligheid, door het geloof, hetwelk in Christus Jezus is.”

2 Timoth. 3 : 14 en 15.

Beide diploma's zijn keurig uitgevoerd, en voor allerlei doeleinden geschikt, maar voornamelijk om uitgereikt te worden aan leerlingen die de Chr. School of de Zondagsschool verlaten.

De prijs is:

1—24	ex. à f 0.17½
25—49	„ „ „ 0.14
50—99	„ „ „ 0.12
100 of meer	„ „ „ 0.10



Zoo Hij u roept, zoo zult gij zeggen,
Spreek, Heere! want uw knecht hoort.

1 Sam. 1: 10

Am



Blijf gans als heiligen gij gelyd heit, en weest u
verkeert en gedruet en weest, van wien gij het
gehoort hebt: en doe gij van sijn af de heilige
Scheuten gespen, welke die u sijn, kunnen maken om
zaligheid, want het geboort, herveld in Christus Jezus is.

1 Tim. 2: 22

Am

Jan Veltman's papieren Kinderspeelgoed.

Zonder plakken.

Zonder hechten.

Alles uit een briefkaart.

Met iets geheel nieuws breidde ik mijne serie uitdeelings-artikelen uit.

En ik voegde er daarmede iets aan toe dat aan het nieuwe het verrassende paart, en dat in hooge mate paedagogisch, onderhoudend en leerzaam is.

Jan Veltman n.l., de welbekende schrijver van „De Vlaamsche Scharenslijper,” „Om moeder en Anneke,” „Trouwe Vrienden” e.d., en tevens de schilder van de niet minder bekende keurige fluweelteksten, ontvouwde mij zijn plan voor bovengenoemde uitgave.

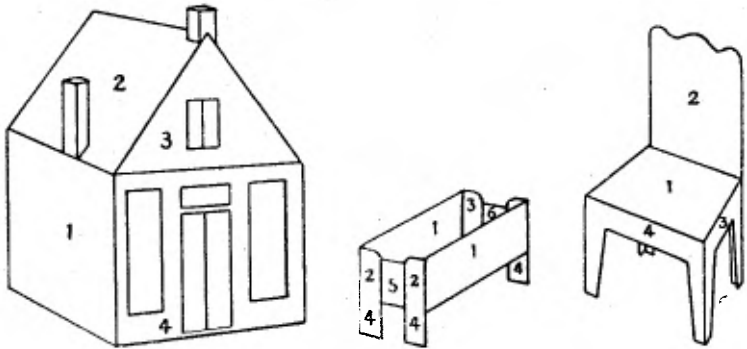

Dit ontwerp toonde zijn genialiteit weer op heel ander gebied, en ik was aanstonds gewonnen voor deze verrassende nieuwigheid.

Hij vraagt ditmaal niet veel anders van u dan een oude briefkaart, een potlood en een schaar.

En als ge dan met dat potlood op die briefkaart zijne modelletjes maar natrekt, en die even met de schaar uitknijpt, dan toovert hij u zonder verder geplak of geknutsel in een oogenblik tijds op uitermate verrassende wijze een heele huishouding bij elkaar: een stoel, een tafel, een trapje, een bank, een ladder, een buffet, een hangkast, een kruiwagen, ja, wat niet al.

De jeugd zal vechten om deze mapjes, en als zij ze eenmaal

heeft en er mee aan den gang is, zullen de ouderen lachend toezien eerst, maar al heel gauw meedoen.

Wat de een teekent, of liever, natrekt, knipt de ander uit, en een derde, die zijn meubeltjes graag keurig netjes heeft, gaat aan 't kleuren. En zoo is weldra heel het gezin bezig met dit onderhoudend, leerzaam knutselwerk.

En wat wel de grootste aantrekkelijkheid van dit werk vormt: de hier geleverde modellen blijven bestaan. Dat wil zeggen: Men kan b.v. naar het model „stoel” zooveel stoelen maken als men verlangt. Wie aan één dozijn niet genoeg heeft, maakt er twee of drie, of vier. Het model *blijft*.

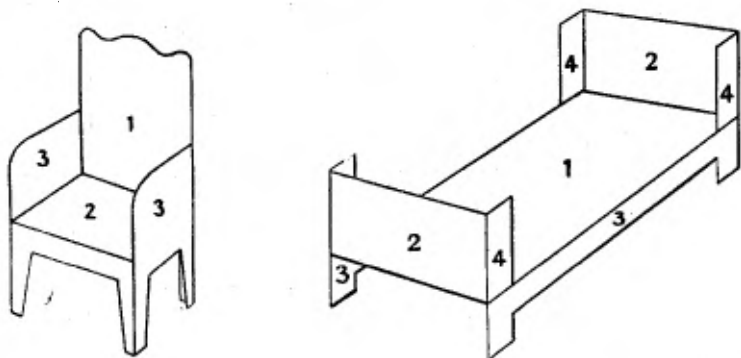

Verder zit er een geregelde en weloverlegde leergang in de ontwerpjes. Mapje A I begint met eenvoudige meubeltjes, als een stoel, een kastje, een trapje enz. enz. In mapje A II wordt het werk al wat ingewikkelder, en laat hij u een hangkast maken, een buffet en een boekenkast. In A 3 en A 4 verschillende rij- en voertuigen.

En met Mapje B I, B II en B 3/4 zou hij zoowaar een architect van u maken, want daar begint hij met gebouwen: huizen, schuren, scholen, kerken!

Zondagsschoolbesturen, die tot nog toe gewoon waren speelgoed uit te deelen en terecht terugschrikken voor den prijs van dikwijls vrijwel waardeloos goed, vinden hier hunne gading!

Voorloopig verschenen 8 mapjes: A 1, 2, 3 en 4 en B. 1, 2 en 3/4 (het laatstgenoemde is een dubbel-nummer.)

De prijs is per mapje f 0.35; 25 ex. gesorteerd à f 0.30; 50 ex. gesorteerd à f 0.25; 100 ex. gesorteerd à f 0.22½; 500 ex. gesorteerd à f 0.20. Een dubbel-nummer geldt, zoowel voor getal als voor prijs, voor 2 nummers.

KERKGESCHIEDENIS.

Geschiedenis der Christelijke Kerk

in twee leerkringen

door J. SCHOUTEN.

Prijs ingenaaid in 2 deeltjes f 1.90; gebonden in een band f 2.60.

Voor hen, voor wie het uitnemende handboek van Kurtz te zwaar of te uitgebreid is, is dit een uitstekende handleiding om zich de hoofdfeiten der Kerkgeschiedenis eigen te maken. Het werk is rijk geïllustreerd.

Geschiedenis der Kerk

in hare grondtrekken geschetst

door RUDOLPH SOHM.

Uit het Hoogduitsch door L. H. F. A. FAURE.

Met een voorrede van Prof. Dr. H. G. KLEVN.

Derde druk.

Prijs ingenaaid f 2.25; gebonden f 2.95.

Voor al voor hen, die van Kerkgeschiedenis eenige studie gemaakt hebben, is dit een uitnemend handboek, om een breeder en dieper inzicht te verkrijgen in de beteekenis der feiten. De zeer boeiende schrijffrant maakt het voor een uitgebreiden kring van lezers genietbaar.

Geschiedenis van het Godsdienstig en Kerkelijk leven van het Nederlandsche volk

aan ons volk verhaald door J. KUIPER.

Tweede, herziene en vermeerderde druk.

Prijs in fraaien stempelband f 7.50.

Deze Vaderlandsche Kerkgeschiedenis maakte reeds dadelijk bij de verschijning grooten opgang. De eerste druk (3000 ex.) was in ongeveer een jaar tijds uitverkocht.

Door de talrijke verbeteringen munt deze tweede druk boven den eersten uit, terwijl bovendien een belangrijke vermeerdering van tekst, platen en portretten heeft plaats gehad.

GEWIJDE GESCHIEDENIS.

HANDLEIDING BIJ DE BEOEFENING DER GEWIJDE GESCHIEDENIS

door J. VAN ANDEL.

Vijfde druk.

Prijs ingenaaid f 7.20; gebonden f 8.00.

GIDS VOOR DEN BIJBELLEZER

door T. M. LOOMAN.

Achtste druk,

herzien door K. WIELEMAKER.

Prijs ingenaaid f 3.20; gebonden f 4.—.

ATLAS DER BIJBELSCHE AARDRIJKS- EN OUDHEIDKUNDE

door C. GOOTE en K. WIELEMAKER.

Prijs ingenaaid f 2.80; gebonden f 3.70.

DE EVANGELIEVERHALEN

voor schoolgebruik gerangschikt

door P. STIENSTRA.

Prijs ingenaaid f 1.25; gebonden f 1.95.

Bovenstaande werken zijn alle uitnemende handleidingen voor allen, die onderwijs in de Bijbelsche geschiedenis geven. Zeer in het bijzonder wordt de aandacht gevestigd op den ATLAS van Goote en Wielemaker. Oorspronkelijk bedoeld ten gebruike bij Looman's GIDS VOOR DEN BIJBELLEZER is deze Atlas toch een op zichzelf staand geheel, van groot nut voor iederen bijbellezer.

UITDEELINGSKAART.

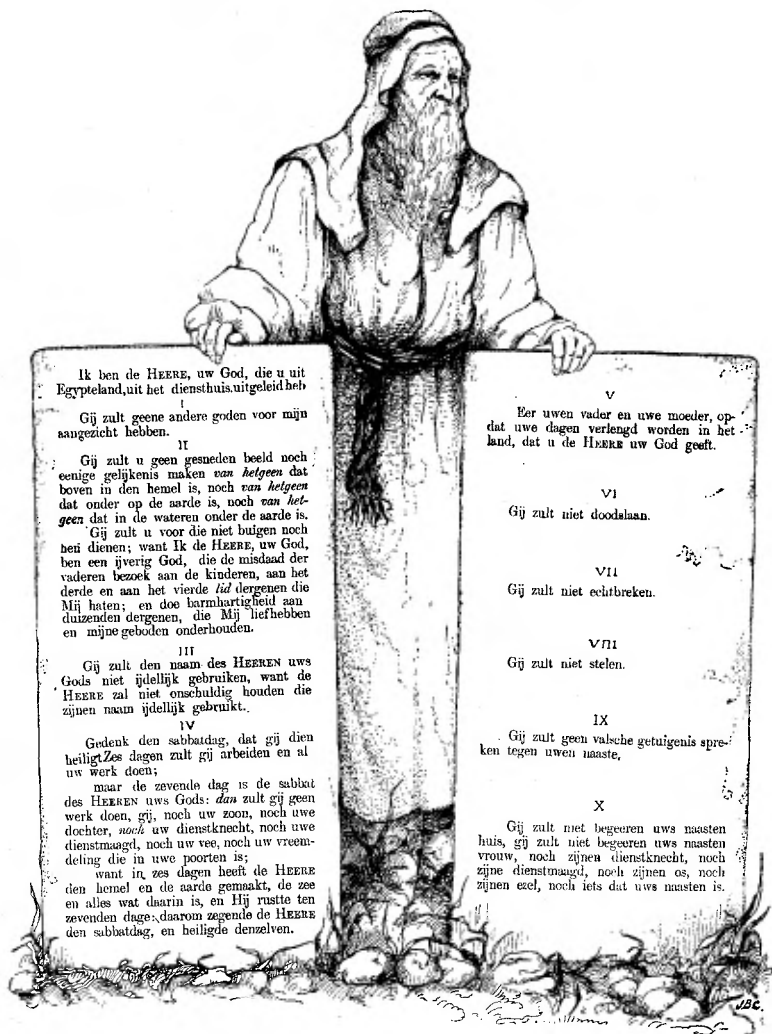

I
Ik ben de HEERE, uw God, die u uit Egypteland, uit het diensthuis, uitgeleid heb.

Gij zult geene andere goden voor mijn aangezicht hebben.

II
Gij zult u geen gesneden beeld noch eenige gelijkens maken van hetgeen dat boven in den hemel is, noch van hetgeen dat onder op de aarde is, noch van hetgeen dat in de wateren onder de aarde is.

Gij zult u voor die niet buigen noch beïdi dienen; want Ik de HEERE, uw God, ben een ijverig God, die de misdaad der vaderen bezoek aan de kinderen, aan het derde en aan het vierde lid dergenen die Mij haten; en doe barmhartigheid aan duizenden dergenen, die Mij liefhebben en mijne geboden onderhouden.

III
Gij zult den naam des HEEREN uws Gods niet ijdelijk gebruiken, want de HEERE zal niet onschuldig houden die zijnen naam ijdelijk gebruikt.

IV
Gedenk den sabbatdag, dat gij dien heiligt. Zes dagen zult gij arbeiden en al uw werk doen;

maar de zevende dag is de sabbat des HEEREN uws Gods: dan zult gij geen werk doen, gij, noch uw zoon, noch uwe dochter, noch uw dienstknecht, noch uwe dienstmaagd, noch uw veen, noch uw vreemde die in uwe poorten is; want in zes dagen heeft de HEERE den hemel en de aarde gemaakt, de zee en alles wat daarin is, en Hij rustte ten zevenden dage; daarom zegende de HEERE den sabbatdag, en heiligde denzelven.

V
Eer uwen vader en uwe moeder, opdat uwe dagen verlengd worden in het land, dat u de HEERE uw God geeft.

VI
Gij zult niet doodslaan.

VII
Gij zult niet echtbreken.

VIII
Gij zult niet stelen.

IX
Gij zult geen valsche getuigenis spreken tegen uwen naaste,

X
Gij zult niet begeeren uws naasten huis, gij zult niet begeeren uws naasten vrouw, noch zijnen dienstknecht, noch zijne dienstmaagd, noch zijnen os, noch zijnen ezel, noch iets dat uws naasten is.

Deze kaart, gedrukt op mooi blank ivoor-carton, is bijzonder geschikt om onder de leerlingen uitgedeeld te worden, waardoor het leeren der TIEN GEBODEN in de hand gewerkt, en dus het onderwijs zeer bevorderd wordt.

De prijs dezer kaart is: per ex. 7½ cent; bij minstens 25 ex. 6 cent per ex.; 50 ex. 5 cent per ex.; 100 ex. 4 cent per ex.

TOT VERMANING EN TROOST

is de titel van een verzameling tekstkaartjes, die hoofdzakelijk bestemd zijn om bij ziekenbezoek bij de zieken achter te laten, maar die ook voor tal van andere doeleinden kunnen gebruikt worden.

Tot nu toe verschenen twee series. Elke serie bevat 24 verschillende bijbelteksten, in duidelijke letter gedrukt.

De prijs is 25 cent per pakje (24 verschillende teksten); bij 5 pakjes tegelijk besteld, 20 cent per pakje.

Op verlangen wordt een proefkaartje met de lijst der teksten in de beide series, franco toegezonden.

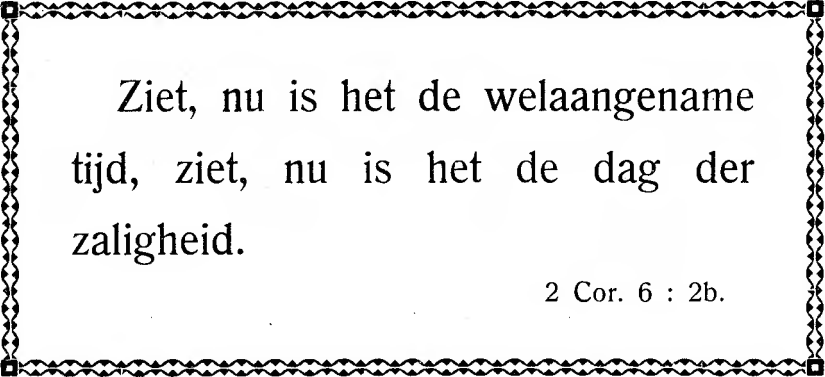

Ziet, nu is het de welaangename
tijd, ziet, nu is het de dag der
zaligheid.

2 Cor. 6 : 2b.

HONDERD PLATEN ten gebruike bij het Bijbelsch Onderwijs.

Naar waterverfteekeningen van HAROLD COPPING.

Prijs in map f 4.50.

Op herhaald verzoek stel ik de 100 platen, welke voorkwamen in den Bijbel met 100 platen, ook afzonderlijk verkrijgbaar.

Zowel ten gebruike bij het onderwijs in de Bijbelsche Geschiedenis als in de Bijbelsche Aardrijkskunde vindt men hier een rijke verzameling voorstellingen, geteekend door den artist Copping, die in opdracht van The religious Tract Society te Londen een langdurige studiereis maakte in het Heilige Land.

Hier vindt men dus alle voorwaarden bijeen, die gesteld moesten worden om goed, deugdelijk werk te mogen verwachten: Een geloovig kunstenaar, die van den Bijbel studie maakte, en door persoonlijke ervaring kennis maakte met het land en het volk, welks zeden en gewoonten nog steeds zoo sterke overeenkomst vertoonen met die, welke wij in den Bijbel beschreven vinden. Tot het recht verstaan van den Bijbel dragen deze platen ongetwijfeld zeer veel bij. Op geen school, op geen catechisatie moesten ze ontbreken.

Zooeven verscheen de tweede druk van

Kort overzicht der Bijbelsche Geschiedenis.

Repetitieboekje bij het Bijbelsch onderricht

door P. v. D. KOOL.

Prijs f 0.70.

Dit werkje was reeds eenigen tijd uitverkocht. De vele aanvragen en het aandringen van onderwijssmannen hebben mij tot den herdruk doen besluiten. Nu het eenmaal is ingevoerd op verschillende inrichtingen van onderwijs, gevoelde ik dat het voor de gebruikers zeer onaangenaam zou zijn, als het voortaan niet meer verkrijgbaar zou zijn. Nu heb ik weder voldoende voorraad en het zal mij aangenaam zijn dat die spoedig gaat slinken.

Eenige mijner uitgaven, voorkomende in dezen catalogus, verschenen ook in betere uitvoering, waardoor ze zich bijzonder onderscheiden van de uitdeelings-uitgaven, en dus, meer nog dan deze, geschikt zijn om als geschenk bij verjaardagen a's anderszins te dienen.

Op deze uitgaven is de halve-prijs-voorwaarde *niet* van toepassing.

FIK door W. G. VAN DE HULST. Met 20 illustraties van Tj. Bottema.
2e druk. (Zie No. 92).

Van dit boekje voor de kleintjes verscheen een mooie uitgave op zwaar plaatpapier en gebonden in keurig cartonnen bandje. Prijs f 0.60.

Van de onder No. 185, 191, 193, 196, 200, 202 en 203 vermelde boeken verschenen uitgaven in grooter formaat op zwaarder papier en in fraaie linnen stempelbanden.

Deze groote uitgaven zijn uitsluitend gebonden verkrijgbaar.

DE PARADIJSBLOEM door IDA KELLER	Prijs f 2.40.
WARDJE RAP door JAN VELTMAN	„ „ 2.40.
WILLEM WIJCHERTS, een dappere Alkmaarder jongen door JAN VAN DE CROESE (W. G. v. d. Hulst)	„ „ 2.60.
PEERKE EN ZIJN KAMERADEN door W. G. VAN DE HULST	„ „ 2.60.
DE KINDEREN VAN SONNEHOECK door A. N. S.	„ „ 2.60.
DE KLERK VAN DEN INQUISITEUR door W. J. D. VAN DIJCK	„ „ 2.80.
JAAP HOLM EN Z'N VRINDEN door W. G. VAN DE HULST	„ „ 2.80.

Serie GOET FRISCH CLAER.

Het is mijn plan onder bovenstaanden serie-naam te doen verschijnen herdrukken van tal van uitgaven, die sinds langer of korter tijd uitverkocht zijn, doch die nog voortdurend gevraagd worden.

Ze worden uitgegeven op verkleind formaat, op goed papier en met duidelijke letter, waardoor het keurige uitgaafjes worden, die o.a. uitemend geschikt zijn als geschenk. Omdat zij daarvoor in hoofdzaak zullen dienen, besloot ik ze **uitsluitend gebonden in geheel linnen stempelbandje** in den handel te brengen.

Ter voorkoming van eenvormigheid krijgt ieder deeltje zijn eigen linnen stempelbandje, zoodat bij de eenheid van formaat, toch een mooie verscheidenheid bereikt wordt.

Reeds verschenen:

JONGE LEVENS door ADELPHA, 2e druk.

Prijs gebonden in geheel linnen band f 1.20.

ALS SCHAPEN TER SLACHTING door D. ALCOCK, 2e druk.

Prijs gebonden in geheel linnen band f 1.75.

DE SCHAAPHERDER door P. BEYER, 2e druk, geïllustreerd.

Prijs gebonden in geheel linnen band f 1.00.

BELIJDENIS EN LEVEN door CORNELIA, 8e druk.

Prijs gebonden in geheel linnen band f 1.50.

OP VASTEN GROND door E. VON MALTZAHN, 3e druk.

Prijs gebonden in geheel linnen stempelband f 1.90.

HET UILENNEST door W. SCHIPPERS, 4e druk.

Prijs gebonden in geheel linnen stempelband f 1.40.

DE GOUDEN POORT door D. SPECKMANN, 3e druk.

Prijs gebonden in geheel linnen band f 1.50.

OP EN OM DEN EIKENHOF door ZELANDIA, 2e druk.

Prijs gebonden in geheel linnen stempelband f 1.20.

Deze uitgaven worden niet tegen halven prijs geleverd, doch zijn tegen de genoteerde prijzen verkrijgbaar in elken soliden boekhandel en bij den uitgever

G. F. CALLENBACH te NIJKERK.