

**G. F. CALLENBACH**

**UITGEVER**



**NIJKERK**

# CATALOGUS

VAN

**ZONDAGSSCHOOL-UITGAVEN**



Verkleinde afbeelding van de plaat

**Jezus en de Emmausgangers.**

Serie „Bijbelsche Kunst” (zie bladz. 17 van dezen catalogus).

**VOORJAAR 1920**



**VOORJAAR 1920**

Geldig van Maart tot einde October 1920.

# Leesboeken voor de Christelijke Scholen.

Nu in tal van Chr. scholen de methode wordt toegepast om, in plaats van boekjes met korte leeslesjes, boeken en boekjes met langere vertellingen te gebruiken bij het leesonderwijs, maken reeds velen gebruik van mijne uitgebreide sortering Zondagsschooluitgaven, waarin menig boek voorkomt, dat zich voor lezen en bespreken zoo uitnemend leent. Ook de buitengewoon lage prijzen doen deze boeken daarvoor bijzonder in aanmerking komen. Voor zeer weinig geld heeft men een mooie collectie leesboeken. Men zie de rijke sortering in dezen catalogus vermeld onder de nummers 1—246, op welke alle de voordeelige halve-prijs-voorwaarde van toepassing is.

Verder wordt nog de aandacht gevestigd op

## ZONNESTRALEN.

Geïllustreerd leesboek voor de Bijbelsche Geschiedenis  
voor school en huis

door J. SCHOUTEN.

1a. Oude Testament — 1b Nieuwe Testament.  
Prijs per deeltje, stevig gecartonneerd, f 0.40.

---

## UIT SCHOOL EN LEVEN

door J. SCHOUTEN.

Beknorte stelcursus voor het Christelijk onderwijs.  
Met 4 gekleurde en 38 zwarte plaatjes.

Prijs f 0.50

 H.H. Hoofden van Chr. Scholen of andere inrichtingen van onderwijs, die nog geen exemplaar van bovengenoemd werkje ter kennismaking ontvingen, staat gaarne een exemplaar op aanvraag ten dienste.



Int. telefoon No. 9.  
Postrekening No. 1639.

## L. S.

Hierbij heb ik het genoegen u een nieuwen catalogus mijner Zondagsschool-uitgaven aan te bieden. Deze werd noodig, omdat uit den najaars-catalogus 1919 ruim 50 nummers uitverkocht zijn. Ten einde moeielijkheden te voorkomen, bestelle men dus uit *dezen* catalogus, en niet meer uit dien van het najaar 1919.

Voor het a.s. Paaschfeest verschenen No. 15 en 31 als nieuwe uitgaven.

Om voor hen, die uitsluitend Paaschboekjes wenschen uit te deelen, het zoeken te vergemakkelijken, heb ik deze boekjes afzonderlijk vermeld op pag. 3. Bovendien zijn ze in de gewone opgave opgenomen.

*Voor uitdeelingen* wordt al het op pag. 3—14 vermelde geleverd tegen de helft van de genoteerde prijzen; als zijnde voor uitdeelingen worden beschouwd bestellingen van minstens f 10.— waarde of van minstens 25 exemplaren, onverschillig of men boekjes of platen bestelt.

Op banden wordt *geen* prijsvermindering toegestaan.

## VERKLARING DER VERKORTINGEN.

K.	beteekent	Kerstverhaal.
P.	„	Paaschverhaal.
G.	„	Geschiedenis, 't zij Vaderl. of Algem.
Z. G.	„	Zendingsgeschiedenis.
K. G.	„	Kerkgeschiedenis.
J.	„	voor Jongens.
M.	„	voor Meisjes.

Boekjes, waarbij geen letter staat, zijn zoowel voor jongens als voor meisjes, en geschikt voor *alle* gelegenheden.

 Deze catalogus is geldig tot October a.s. Daarna verschijnt een nieuwe catalogus, waarin het meerendeel der boekjes door andere nummers aangeduid wordt. Wie dus daarna bestellingen wenscht te doen, gebruike *dezen* catalogus *niet*, doch raadplege den nieuwen catalogus, die op aanvraag gratis en franco toegezonden wordt.

**Van de nummers 1, 2, 5, 8, 16, 24 en 39, die in het najaar uitverkocht waren, is thans weder een geringe voorraad aanwezig. Wie dus deze boekjes alsnog wenscht uit te deelen, of voor Kerstuitdeeling ze reeds in voorraad wil nemen, bestelle ze nu ten spoedigste.**

---

 Voor uitdeelingen worden alle boekjes en platen, bij bestelling van minstens 25 stuks, voor de helft der genoteerde prijzen geleverd.

---

---

## ZONDAGSSCHOOLUITGAVEN

VAN

**G. F. Callenbach te Nijkerk.**

---

---

### **Nieuwe Uitgaven voor het Paaschfeest.**

15. G. L. HANSEN. Het nieuwe leven, 4e dr. . . . . f 0.15  
31. E. GERDES. De satijnen das, 6e druk . . . . . „ 0.20

### **VROEGER VERSCHENEN UITGAVEN VOOR HET PAASCHFEEST.**

24. IDA KELLER. Kleine Esther, 2e druk . . . . . „ 0.15  
30. CORA. De geschiedenis v. d. vogelverschrikker, 2e dr. „ 0.20  
49. BETSY. De Heer is waarlijk opgestaan, 4e dr. . „ 0.25  
65. J. L. F. DE LIEFDE. Toen moeder ziek was . . „ 0.25  
76. BETSY. Hebt uwe vijanden lief, 4e dr. . . . . „ 0.30  
80. JOHANNA. Het nieuwe kleed . . . . . „ 0.30  
81. IDA KELLER. Aan Mij gedaan . . . . . „ 0.30  
102. BETSY. Het bloemenmeisje, 3e dr. . . . . „ 0.40  
111. JOHANNA. Wat hem overwon . . . . . „ 0.40  
117. SALVAFAMA. Het Paaschverhaal van den monnik „ 0.40  
121. BETSY. Het Oostersche nichtje, 2e dr. . . . . „ 0.50

De Paaschplaat van Rünckel. (Zie pag. 14).

Platen „Bijbelsche Kunst” (Zie pag. 17 en 18).

# Alle boekjes in volgorde der prijzen.

---

## BOEKJES VAN 10 CENT.

- 1 J. VAN BERGEN. De kracht des gebeds. 4e dr.
- 2 CORNA. Wat zal ik worden? 3e dr.
- 5 P. J. KLOPPERS. De jongen van de tram. 6e dr.
- 8 E. J. VEENENDAAL. De grot der Hugenoten. 5e dr.

*De boekjes uit deze serie hebben alle een geïllustreerd omslag, een of meer plaatjes, en bevatten 16 bladzijden druks.*

## BOEKJES VAN 15 CENT.

- 10 J. VAN BERGEN. De bijbelcolporteur. 3e dr.
- 12 GEERTRUIDA. De kerstgeschiedenis aan onze kinderen verteld. 3e dr.
- 13 E. GERDES. Een held die Oranje liefhad. Schetsen uit het leven van Jan Evertsen. 2e dr. G.
- 14 " Een kloek Amsterdammer. Schetsen uit het leven van Jacob van Heemskerck. 3e dr. G.
- 15 HANSEN. Het nieuwe leven, 3e druk. P.
- 16 A. J. HOOGENBIRK. De droeve vioolspeler, 5e dr.
- 19 JOHANNA. Aan het Scheveningsche strand. 3e dr.
- 21 " In de handen van zeeroovers. 3e dr.
- 22 " In den schooltrein. 2e dr.
- 24 IDA KELLER. Kleine Esther. 2e dr. P.
- 25 J. C. LUITINGH. Teleurstelling en verrassing. 3e dr.
- 26 QUIRINA. Perzikje's gebed. 2e dr.
- 27 A. VERHORST. De onverwachte wandeling. 4e dr.

*De boekjes dezer serie hebben alle een geïllustreerd omslag, een of meer plaatjes, en bevatten 24 bladzijden druks.*

## BOEKJES VAN 20 CENT.

- 28 D. ALCOCK. Het geschenk van den Czaar. 2e dr.
- 29 CATHARINA. Zaterdagavond. 3e dr.
- 30 CORA. De geschiedenis van den vogelverschrikker. 2e dr. P.
- 31 GERDES. De satijnen das, 6e dr. P.
- 32 ELISABETH. Zoo'n lafaard. 3e dr.
- 33 GEERTRUIDA. Jozef, of een groot volk behouden. 2e dr.

Bij bestelling van minstens 25 stuks (ook gesorteerd) wordt halve prijs berekend.

- 34 E. GERDES. Bestevaër. Schetsen uit het leven van Maarten Harpertsz. Tromp. 2e dr. G.  
 35 " Een roemrijke naam. Schetsen uit het leven van Piet Hein. 2e dr. G.  
 36 A. J. HOOGENBIRK. Uit 's vogelvangers net. 2e dr.  
 37 JOHANNA. De gevangenisbloem. 2e dr.  
 39 " Onder den blooten hemel. 4e dr.  
 43 J. L. F. DE LIEFDE. Hoe stijfkopje en driftkopje vriendinnetjes bleven. 3e dr.  
 45 W. SCHIPPERS. De strooper. 2e dr.  
 46 VEKA. De kleine diacones. 2e dr. M.

*De boekjes van deze serie hebben alle een geïllustreerd omslag, een of meer plaatjes en 32 bladzijden druks.*

**Al de hiervoor genoemde boekjes zijn bijzonder geschikt voor die Zondagsscholen, die over slechts geringe middelen te beschikken hebben, alsook voor tusschentijdsche uitdeelingen en belooningen. Men vindt er keuze voor verschillende leeftijden.**

## BOEKJES VAN 25 CENT.

- 47 R. W. VAN ASCH. De verdwaalde kip.  
 48 BETSY. De geboorte van HET Kindeke. K.  
 49 " De Heer is waarlijk opgestaan. 4e dr. P.  
 50 " Maaïke, of zonder tevredenheid geen geluk, 3e opnieuw bewerkte druk.  
 51 CATHARINA. Toch kerstfeest.  
 52 CONSTANT. Evert Brand of Aan den buitendijk.  
 53 HERMANNA. Aan den heiderand.  
 54 ALETTA HOOG. Als een zaadkorrel. Z.  
 55 " Beertje.  
 57 " Nora en Dora.  
 58 " Waarom vader 't begreep.  
 59 JOHANNA. Klein Leentje. 5e dr.  
 60 MARIA LAARMAN. De Hopjes.  
 62 " Wat zullen ze er mede doen?  
 63 CORN. LEVETZOW. De bekentenis. J.  
 64 J. L. F. DE LIEFDE. Hoe Mietje-Pim Kerstfeest vierde.  
 65 " Toen Moeder ziek was. P.  
 66 P. H. ROM. Een verrader. 2e dr. G.  
 67 C. F. SCHÖTTELNDREIËR. Het kind in de kribbe. 5e dr. K.  
 68 P. A. SPARENBURG JR. De geit van Japie. 2e dr.

69 P. A. SPARENBURG JR. De jonge waterdraagster van Rawa-Roeska.

71 " Ooms verrassing. J.

72 C. v. D. VĒCHT. De prijs van Cor van Oven.

73 W. ZIETHE. Verschalkt. 3e dr.

*De boekjes van deze serie hebben alle 16 bladzijden druks, een geïllustreerd omslag en een plaatje, beide in kleurendruk.*

### BOEKJES VAN 30 CENT.

74 R. W. VAN ASCH. Zoo was 't niet bedoeld.

75 J. VAN BERGEN. Strijd en overwinning. 2e dr.

76 BETSY. Hebt uwe vijanden lief. 4e dr. P.

78 ALETTA HOOG. Christfried's eerste reis. 2e dr. J.

80 JOHANNA. Het nieuwe kleed. P.

81 IDA KELLER. Aan Mij gedaan. P.

82 MARIA LAARMAN. Lorretje.

83 " St. Nicolaas en Kerstfeest. M.

85 J. L. F. DE LIEFDE. Wat Hansje gaf.

87 QUIRINA. Broers en zusters.

88 SALVAFAMA. Een kerkdienst op straat.

90 THAROD. Van Jaap en Joop en de rozenstekjes.

*De boekjes der 30-cents-serie hebben 24 bladzijden druks, een geïllustreerd omslag en een plaatje, beide in kleurendruk.*

### BOEKJES VAN 35 CENT.

91 R. W. VAN ASCH. Voor Klaas en voor mij.

92 BETSY. Lea of de kracht van Gods Woord. 3e dr.

93 " Wie is mijn naaste? 2e dr.

95 JOHANNA. Gestoorde vreugde.

96 " Wat de zon weer deed schijnen.

97 A. C. v. D. MAST. Ben en zijn tamme kraai.

*De boekjes der 35-cents-serie hebben 32 bladzijden druks, een geïllustreerd omslag en een plaatje, beide in kleurendruk, of meerdere plaatjes in zwartdruk.*

### BOEKJES VAN 40 CENT.

98 R. W. VAN ASCH. De verwisselde koffertjes.

Bij bestelling van minstens 25 stuks (ook gesorteerd) wordt halve prijs berekend.



- 99 BAS. De zoon van den wijngaardenier. Een episode uit het leven van Calvijn. 4e dr. K. G.  
 101 BETSY. De Herder en het schaap. 4e dr. M.  
 102 „ Het bloemenmeisje. 3e dr. P.  
 103 JOHANNA BREEVOORT. Het nikkeltje voor den kerstpot.  
 104 CORNELIS. Uit het jongensleven. 2e dr.  
 107 A. J. HOOGENBIRK. Verkeerd en terecht.  
 108 GESINA INGWERSEN. Het Kwatta-horloge.  
 111 JOHANNA. Wat hem overwon. P.  
 112 MARIA LAARMAN. Geeft, en u zal gegeven worden.  
 113 J. L. F. DE LIEFDE. De laatste keer. 2e dr.  
 114 E. PALMA. Meester.  
 116 QUIRINA. Wat Jan worden wou  
 117 SALVAFAMA. Het Paaschverhaal van den monnik. P.

*De boekjes der 40-cents-serie zijn geïllustreerd, sommige met twee gekleurde plaatjes, andere met een gekleurd en een zwart plaatje, de meeste bovendien met kleine pteekeningen tusschen den tekst. Alle hebben een geïllustreerd omslag in kleurendruk, en bevatten 40 bladzijden druks.*

## BOEKJES VAN 50 CENT.

- 120 BETSY. Draagt elkanders lasten. 3e, opnieuw bewerkte, druk.  
 121 „ Het Oostersche nichtje. 2e dr. P.  
 122 „ Naar Kanaän.  
 123 „ Recht door zee. 2e dr.  
 124 JOHANNA BREEVOORT. Twee vriendinnetjes.  
 125 Mevr. A. DE GRAAFF—WÜPPERMAN. Martje.  
 127 A. J. HOOGENBIRK. Menschen uit het Oosten. Kijkjes in het Morgenland, (met 4 platen in kleurendruk).  
 128 JOHANNA. De Oranjezon. *Dit boekje bevat 80 bladzijden en 4 plaatjes in zwartdruk.*  
 129 „ De verloren ring. 2e dr.  
 130 „ Pochhansje.  
 131 J. L. F. DE LIEFDE. Eigen baas.  
 132 S. J. LOOSJES—BRUTEL DE LA RIVIÈRE. Hanna's Kerstfeest. 2e dr.  
 133 H. J. VERSLUIJS. Jan de Wilde. J.

*De boekjes van 50 cent zijn, met uitzondering van No. 127 en 128, op dezelfde wijze geïllustreerd als die van 40 cent, doch ze bevatten 48 bladzijden.*

## BOEKJES VAN 60 CENT.

- 134 R. W. VAN ASCH. Het voorbeeld van Dasi.  
 135 J. VAN BERGEN. Grootvader en kleindochter. 6e dr.  
 137 ELIZABETH. Het zilveren horloge. 4e dr.  
 138 " Sidsel. 2e dr. M.  
 139 A. J. HOOGENBIRK. De burgemeester en zijn vijand.  
 141 JOHANNA. Teruggebracht. 2e dr. M.  
 142 IDA KELLER. Oost-West, thuis best. (Met 2 gekl. plaatjes).  
 143 MARIA LAARMAN. De vriendinnetjes.  
 144 MARIE. Het gezin van den grenswachter.  
 145 QUIRINA. Theodora-Godsgeschenk. 2e dr.  
 146 WILH. RIEM VIS. Hoe Fanny gelukkig werd. 2e dr.  
 147 P. A. SPARENBURG JR. Van Afrika's westkust. Z. G.  
 148 HESBA STRETTON. Jessica's eerste gebed. 16e druk.  
 149 " " Jessica's moeder. 6e dr.

*De boekjes der 60-cents-serie zijn geïllustreerd, hetzij met drie zwarte, hetzij met een gekleurd en twee zwarte plaatjes, of met penteekeningen.*

*De omvang dezer boekjes is ruim 50 bladzijden.*

*Alle hebben een stevig cartonnen omslag met illustratie in kleurendruk, en zijn voorzien van linnen rug.*

## BOEKJES VAN 70 CENT.

- 151 W. J. D. VAN DIJCK. Soldaat tegen wil en dank. 2e dr. J.  
 153 G. C. HOOGEWERFF. De kermiswagen. 3e dr.  
 154 MARIE. Een veelbewogen jeugd.  
 155 WILH. RIEM VIS. Zijn wensch verkregen. 2e dr.  
 156 P. A. SPARENBURG JR. Valsch beschuldigd. J.

*De boekjes der 70-cents-serie zijn alle gecartonneerd en met linnen rug, en hebben geïllustreerd omslag in kleurendruk en plaatjes in zwart- of kleurendruk. Elk boekje heeft een omvang van ruim 60 bladzijden.*

## BOEKJES VAN 80 CENT.

- 157 BETSY. Groote blijdschap. 2e herziene dr.  
 158 J. BRESSEN. Tweeërlei kerstdag. G.  
 160 DINA. Van Kerstfeest tot Kerstfeest.  
 161 W. 'T HOOFT. De Rietheuvel.

- 162 A. J. HOOGENBIRK. Christina's wenschen.  
 163 " Overwonnen. J.  
 164 " Van spruit tot boom. G.  
 165 G. C. HOOGWERFF. De ketellapper van Elstow. 3e dr. K.G.  
 166 W. G. VAN DE HULST. Om twee schitteroogjes. 3e dr.  
 167 IDA KELLER. De nieuwe naam.  
 169 " Het dwergmannetje.  
 171 J. L. F. DE LIEFDE. Toch een prijs. 2e dr. J.  
 172 MARIE. Bram Kerstens' eerste zeereis.  
 173 " Donkere tijden in een jongensleven. 2e dr.  
 174 A. C. VAN DER MAST. Geen deserteur.  
 175 C. VAN OPHEMERT. Jennie's geranium. 2e dr.  
 176 WILH. RIEM VIS. Zonder God in de wereld.  
 177 SALVAFAMA. Een moeilijke jeugd.  
 178 JAN VELTMAN. Om moeder en Anneke.  
 179 MEVR. O. F. WALTON. Aangenomen of verlaten. 3e dr.

*De boekjes van 80 cent zijn alle gecartonneerd en met linnen rug, geïllustreerd omslag in kleurendruk en plaatjes in zwart- of kleurendruk. Elk boekje heeft een omvang van circa 80 bladz.*

## BOEKEN VAN 90 CENT.

- 180 ANTHONIA MARGARETHA. God zal zorgen. (Band 35 ct).  
 181 BETSY. Dora en Lize, 2e, opnieuw bew., druk. (Band 35 ct).  
 182 T. BOKMA. De postzegelverzameling. J. (Band 35 cent).  
 183 " God wil het. Een verhaal uit den tijd der kruistochten. (Band 35 cent).  
 184 J. BRESSEN. De gezegende brand. 2e dr. M. (Uitsl. geb.).  
 185 A. v. D. FLIER. Een martelaar der heerschzucht. G. (Band 35 ct).  
 186 " Waar een wil is, is een weg. 2e dr. G. (Band 35 ct).  
 187 W. G. v. D. HULST. Ouwe Bram. 4e dr. J. (Band 35 cent).  
**Bekroond door de Nederl. Zondagsschool-Vereeniging.**  
 188 JOHANNA. De verloren dochter. 2e dr. (Band 35 cent).  
 189 " Wat grootmoeder voorspelde. J. (Band 35 ct).  
 190 IDA KELLER. De laatste bede eener moeder. **Uitsl. gec.**  
 192 " Ik ben van niemand. (Band 35 cent).  
 193 J. DE LIEFDE. De plaatsvervanger, of de tocht naar de steengroeve. 4e dr. (Band 35 cent).  
 194 S. J. LOOSJES—BRUTEL DE LA RIVIÈRE. Op Vredebest. (Band 35 ct).  
 195 E. PALMA. Nol. J. (Band 35 cent).  
 196 WILH. RIEM VIS. Edelman en bandiet. (Band 35 cent).

- 197 J. SCHOUTEN. De held van Wittenberg. K. G. (Band 35 ct).  
 Uitsl. geb.  
 199 P. A. SPARENBURG JR. De val van het Spaansche nest.  
 G. (Band 35 cent).  
 200 Mevr. O. F. WALTON. Christoffel, de dienaar des Heeren.  
 2e dr. (Band 35 cent).  
 201 ZELANDIA. Door God geleid. K. G. (Band 35 cent.)

*De boeken uit de 90-cents-serie zijn alle voorzien van geïllustreerd omslag en vier of meer zwarte plaatjes. No. 190 heeft 3 gekleurde platen. No. 197 heeft 2 gekleurde platen en 17 pentekeningen. Ze bevatten 108—112 bladzijden druks.*

*Behalve nummer 185 zijn ze gecartonneerd en voorzien van linnen rug. Die waarachter de prijs van den band vermeld staat, zijn tegen verhooging van dien prijs in fraaien stempelband verkrijgbaar. Op banden wordt GEEN prijsvermindering toegestaan.*

### BOEKEN VAN f 1.10.

- 202 JOHN BUNYAN. De pelgrimsreis van deze wereld naar de toekomstige. Met 18 illustraties van Harold Copping. (Band 35 cent).  
 204 A. VAN DER FLIER. Om de kroon van Frankrijk (1813). G. (Band 35 ct).  
 205 E. GERDES. Een schat uit zee. 5e dr. (Band 35 cent).  
 206 A. J. HOOGENBIRK. Bij God verkoren. (Band 35 cent).  
 207 " Verloren voor een tijd. (Band 35 ct).  
 208 W. G. VAN DE HULST. Zoo'n vreemde jongen. 2e dr. (Band 35 cent).  
 209 IDA KELLER. Tot een zegen. (Band 35 cent).  
 211 SALVAFAMA. Volkomen veilig. 2e dr. (Band 35 cent).  
 212 P. A. SPARENBURG JR. Kozakkendag. G. (Band 35 cent).  
 213 JAN VELTMAN. Wardje Rap. (Band 35 cent). (Zie ook blz. 19).  
 214 A. C. DE ZWART. Een Nederlandsche Macchabeër. Het leven van Prins Willem I. 2e dr. G. (Band 35 cent).

*De boeken uit deze serie zijn alle voorzien van geïllustreerd omslag in kleurendruk en (met uitzondering van nummer 214) van meerdere gekleurde of zwarte platen. Ze bevatten 156—160 bladzijden druks.*

*Behalve nr. 214 zijn ze gecartonneerd en voorzien van linnen rug. Die, waarachter de prijs van band vermeld staat, zijn tegen verhooging van dien prijs gebonden in fraaien stempelband verkrijgbaar. Op banden wordt GEEN prijsvermindering toegestaan.*

## BOEKEN VAN f 1.50.

- 215 ARI DANE. Rimkje's rapport. Bekroond door de Nederlandsche Zondagsschool-Vereeniging. Uitsl. gecartonneerd.
- 216 AMY LE FEUVRE. Haar eerste dienst. 3e dr. M. (Band 35 ct.)
- 217 G. C. HOOGEWERFF. De vrijbuiters van Kennemerland. 2e dr. G. (Band 35 cent).
- 218 W. G. v. D. HULST. Jaap Holm en z'n vrinden. J. 4e dr. (Band 35 cent).
- 219 " Peerke en z'n kameraden. J. (Band 35 cent). (Zie ook blz. 19).
- 220 L. JANSEN SCHOONHOVEN. Lenteboden. Zending-verhalen uit alle werelddeelen. (Band 35 cent).
- 221 J. L. F. DE LIEFDE. Onder zes nichtjes en neefjes. 3e dr. (Band 35 ct.)
- 222 A. C. v. D. MAST. Gusta Norman. 2e dr. M. (Band 35 ct.)
- 223 A. N.—S. De kinderen van Sonnehoeck. (Band 35 cent). (Zie ook blz. 19).
- 224 CHARL. M. YONGE. De kleine hertog. (Band 35 cent).

*De boeken uit deze serie zijn alle voorzien van geïllustreerd omslag in kleurendruk, en geïllustreerd met vier zwarte platen, met uitzondering van de nrs. 215, 217, 218, 219, 221, 222, 223 en 224, die tal van pteekeningen tusschen den tekst hebben.*

*Met uitzondering van Nr. 220 zijn ze gecartonneerd en met linnen rug.*

*Die, waarachter de prijs van band vermeld staat, zijn tegen verhooging van f 0.35 per exemplaar gebonden in fraaien stempelband verkrijgbaar. Op banden wordt GEEN prijsvermindering toegestaan.*

## VERHALEN VOOR DE JEUGD

door E. GERDES.

Prijs f 1.50 per deel.

- 225 E. GERDES. De kanten zakdoek. 8e dr. (Band 40 cent).
- 226 " De verloren schuldbekentenis. 8e dr. (Band 40 cent).
- 227 " De zoon van den bezembinder. 5e dr. (Band 40 cent).
- 228 " De zoon van den geneesheer. 5e dr. (Band 40 cent).

- 229       "       Het geheim van den Geus. 6e dr. (Band 40 cent).  
 232       "       Rosa Fluweeltje. 7e dr. (Band 40 cent).

*Deze 6 boeken, die ongetwijfeld tot de beste behooren, welke deze geliefde schrijver leverde, verschenen alle in mooie, groote, geïllustreerde uitgave.*

*Elk deel heeft vier platen.*

*Tegen verhooging van 40 cent per deel zijn ze gebonden in fraaie stempelband verkrijgbaar.*

*Op de banden wordt GEEN prijsvermindering toegestaan.*

Evenals vorige jaren worden ook nu in dezen catalogus opgenomen eenige boekwerken, die niet bepaald bestemd zijn ter uitdeeling aan de leerlingen van Zondagsscholen, enz., doch uitzonderend geschikt voor geschenken aan het hulppersoneel, voor Bibliotheken van Chr. Jongelings- of Meisjesverenigingen, en als geschenken aan de oudste leerlingen bij het verlaten der Zondagsschool.

Ook deze boekwerken worden geleverd op de zeer voordeelige voorwaarden, in het voorbericht van dezen catalogus genoemd.

235 ARMIN STEIN. Paul Gerhardt. 2e dr. f 1.— (band 50 ct.)

236 HENR. J. BREDIUS. Kerstzegen en andere schetsen. Prijs f 1.— (band 70 ct.)

237 HESBA STRETTON. De dienstknechten des Konings. Prijs f 1.25. (Band 70 ct.)

239 ADELPHA. Kijkjes naar binnen en naar buiten. Prijs f 1.90. **Uitsluitend ingenaaid.**

240 F. W. FARRAR. De Herodessen. Prijs f 1.90. **Uitsluitend ingenaaid.**

241 J. W. A. NOTTEN. De staf des pelgrims. Prijs f 1.90. **Uitsl. ingenaaid.**

242 Siward, de Germaansche gevangene. Prijs f 1.90. (Band 70 ct.)

243 JAN VELTMAN. Baje en haar kerkje. Prijs f 1.90. (Band 70 ct.)

244 ARMIN STEIN. Een ridder zonder vrees of blaam. Met 4 illustraties. Prijs f 2.—. (Band 70 ct.)

245 ARMIN STEIN. Het leven van Johann Friedrich Oberlin. Prijs f 2.25. (Band 70 ct.)

246 JOH. DOSE. De vriendin van doctor Luther. Een verhaal uit den Boerenkrijg. Prijs f 3.20. (Band 70 ct.)

## Serie „GROENE BOEKJES”

uitgegeven door de „Vereeniging Christelijke Bibliotheek”.

Prijs 15 cent.

247 Mevr. A. DE GRAAFF—WÜPPERMANN. Een moeilijke week.

Prijs 20 cent.

249 JOHANNA. Twee moeders.

250 PALMA. Wim.

251 H. W. S. Hoe ik gezond werd.

252 P. VAN SPARRIEBIRD. De familie Blarensteijn.

253 JAN VELTMAN. De schoolwifwen.

254         ”         Doetje.

255         ”         Eerste kennismaking.

Prijs 30 cent.

256 JAN VELTMAN. De man met het waandenkbeeld.

Prijs 35 cent.

257 JAN VELTMAN. Peter.

Prijs 40 cent.

258 C.J. HOEKENDIJK. Een jaar geen Kerstfeest in het groote huis.

259 JAN VELTMAN. 't Ringetje.

260         ”         Twee hekelaars.

261         ”         Wat God samenvoegt.

De „Groene boekjes” zijn meer in het bijzonder bestemd voor de eenvoudigen onder de volwassenen. Ze worden daarom veel gebruikt ter voorlezing op meisjesvereenigingen, naaikransen, ter verspreiding in ziekenhuizen, enz. enz. Maar ook voor de oudste leerlingen der scholen zijn de meeste bij uitstek geschikt.

**KERSTPLAAT, geteekend door Wilm Steelink.**

Deze zeer fraaie plaat werd gedrukt op plaatpapier  
groot 54 × 39 c.M.

**Ze is verkrijgbaar in zwartdruk ad f 0.15 per exemplaar.  
In kleurendruk ad f 0.30 per exemplaar.**

Bij bestelling is het voldoende de nummers der boekjes op te geven.

**PAASCHPLAAT, geteekend door A. Rünckel.**

Ook deze zeer mooie plaat werd gedrukt op plaatpapier  
groot 54 × 39 c.M.

**Ze is eveneens verkrijgbaar in zwartdruk ad f 0.15 per exempl.  
In kleurendruk ad f 0.30 per exemplaar.**

Bij bestelling van platen is het noodig op te geven of men **zwartdruk** of **kleurendruk** verlangt. Verzuimt men dit te vermelden, dan wordt de uitgave in zwartdruk geleverd. Ruiling kan niet worden toegestaan.

---

**Callenbach's Zondagsschoolplaten in zwartdruk  
Prijs 8 cent.**

- |   |   |
|---|---|
| <ol style="list-style-type: none"> <li>1. Kerstplaat.</li> <li>2. De profeet Elia.</li> <li>3. De geschiedenis van Jozef.</li> <li>4. Zendingssplaat uit de warme luchtstreek (Afrika, China).</li> <li>5. Zendingssplaat uit de koude luchtstreek (Labrador, Groenland en Patagonië).</li> <li>6. Geloofshelden (Polycarpus en Ignatius).</li> </ol> | <ol style="list-style-type: none"> <li>8. De prinsen van Oranje (Prins Willem I—Prins Willem V).</li> <li>9. Abraham.</li> <li>10. Mozes.</li> <li>11. Daniël.</li> <li>12. De barmhart. Samaritaan.</li> <li>13. Hier en daar.</li> <li>14. Kijkjes in 't rond.</li> </ol> |
|---|---|

Bij bestelling van *minder* dan 25 platen wordt voor een cartonnen rol 5 cent in rekening gebracht, tenzij uitdrukkelijk verlangd wordt dat de platen *gevouwen* geleverd worden.

---





Verkleinde afbeelding van de Paaschplaat van Rünckel.

## Bijbelsche Prenten voor kinderen.

Deze munten uit door goede illustraties, uitnemenden tekst, zeer goed papier, en buitengewoon lagen prijs.

De ILLUSTRATIES zijn verkleinde afbeeldingen in zwart-druk van de groote Bijbelsche platen voor aanschouwelijk onderwijs, genoemd op bladzijde 20. Iedere prent, ter grootte van  $34 \times 43$  c.M., heeft 9 voorstellingen; onder iedere voorstelling staat een korte beschrijving.

Deze TEKST werd geleverd door een bekwaam kinderschrijver, wiens doel was zóó te schrijven, dat de geschiedenis, zoo beknopt mogelijk weergegeven, voor ouden een uitnemende leidraad is om de kleinen met de Bijbelsche Geschiedenissen vertrouwd te maken.

Het PAPIER is van zeer goede qualiteit, zoodat de illustraties alle goed tot hun recht komen, en de kinderen niet, als bij vele der goedkoopere prenten, maar moeten raden wat het prentje te zien geeft.

De PRIJS is uiterst laag gesteld, waardoor deze prenten uitnemend geschikt zijn om, ook uit een allerschraalste kas, den kinderen iets te geven, waar ze werkelijk wat aan hebben.

De serie bestaat uit 24 STUKS; voor uitdeeling alzoo een ruime keus.

### DE PRIJS IS

PER BOEK (24 stuks) slechts f 0.50.

PER  $\frac{1}{2}$  RIEM (10 boek of 240 stuks) f 4.50.

PER RIEM (20 boek of 480 stuks) f 7.50.

Aan Hoofden van Zondagsscholen, Christelijke scholen en Bewaarscholen, die wel eens prenten onder de jeugd uitdeelen, worden op aanvraag gratis en franco eenige van deze prenten toegezonden.

---

# BIJBELSCH E KUNST.

De platen der serie „Bijbelsche Kunst” zijn door hun bijzonder fraaie uitvoering een sieraad voor elk vertrek, en vallen door den buitengewoon lagen prijs onder ieders bereik. Ook zijn ze daardoor zoo bij uitstek geschikt voor verspreiding op groote schaal.

Elke plaat heeft een grootte van  $40 \times 27\frac{1}{2}$  c.M. en kost

**slechts f 0.15.**

Bij getallen, hetzij van één soort, hetzij gesorteerd naar keuze van den besteller, zijn de prijzen als volgt:

25 ex. à f 0.14, 50 ex. à f 0.13, 100 ex. à f 0.12.

Bij bestelling van minder dan 5 platen tegelijk wordt f 0.05 extra berekend voor het carton, waarmede de platen, ter voorkoming van beschadiging, worden verzonden.

Bij bestelling is het voldoende op te geven: „Platen Bijbelsche kunst”, met vermelding van het nummer.

Men bestelle uitsluitend de nummers uit dezen catalogus; die uit vorige catalogi zijn hiermede vervallen.

De platen zijn zelf niet genummerd, doch hebben onderstaande titels.

2. Jezus predikt aan het meer . . . . .	Naar F. von Uhde.
3. De intocht in Jeruzalem . . . . .	Leon Gérome.
4. Het laatste avondmaal . . . . .	E. von Gebhardt.
5. De voetwassing . . . . .	F. M. Brown.
6. Gethsemané . . . . .	J. H. F. Bacon.
7. Gethsemané . . . . .	Heinrich Hofmann
8. Het berouw van Petrus . . . . .	Graaf Harrach.
9. Jezus voor Pilatus . . . . .	M. de Munkacsy.
10. Zie, de mensch! . . . . .	Antonio Ciseri.
11. De vrouwen bij het graf . . . . .	W. A. Bouguereau.
12. De Emmausgangers . . . . .	Rembrandt.
14. Simeon in den tempel . . . . .	Rembrandt.
15. De lofzang van Simeon . . . . .	W. C. T. Dobson.
16. De wijzen uit het Oosten . . . . .	Jean Portaels.
17. De vlucht naar Egypte . . . . .	Eugène Girardet.
18. Laat de kinderen tot Mij komen . . . . .	Ottilie Roederstein.
19. Het verloren schaap . . . . .	A. U. Soor.
20. Jezus weent over de stad . . . . .	Paul H. Flandrin.

- |   |                        |
|---|------------------------|
| 21. Jezus slapende in het schip tijdens den storm | Naar Eugène Delacroix. |
| 23. Jezus en de Emmausgangers . . . . .           | „ Eugène Girardet.     |
| 24. Izaäk zegent Jacob . . . . .                  | „ Govert Flinck.       |
| 25. De verderver der eerstgeborenen in Egypte     | „ Arthur Hacker.       |
| 26. De kloppende Heiland . . . . .                | „ J. H. Isings Jr.     |
| 27. De goede Herder . . . . .                     | „ J. v. Ravenzwaay.    |
| 28. Petrus uit de gevangenis verlost . . . . .    | „ C. van Noorde.       |
| 29. De vrouwen bij het graf . . . . .             | „ Ary Scheffer.        |
| 30. Aanbidding der herders . . . . .              | „ G. G. Haanen.        |
| 31. Abraham zendt Hagar en Ismaël weg . . . . .   | „ B. Picard.           |
| 32. De verloren zoon . . . . .                    | „ Jan van de Vinne.    |



GETHSEMANE.

Naar de schilderij van Heinrich Hofmann

Het vorig najaar verscheen van onder de nummers 213, 219 en 223 vermelde boeken

**WARDJE RAP** door Jan Veltman,

**PEERKE EN Z'N KAMERADEN**

door W. G. v. d. Hulst en

**DE KINDEREN VAN SONNEHOECK**

door A. N.—S.

een groote uitgave op dikker papier en in fraaien band.

Deze groote uitgaven zijn uitsluitend gebonden verkrijgbaar ad. f 2.00 per deel.

De gewone uitgaven No. 213, 219 en 223 zijn hoofdzakelijk bestemd ter uitdeeling en ten gebruike als leesboek op de scholen. De grootere leenen zich meer in het bijzonder voor afzonderlijk geschenk bij verjaardagen of andere feestelijke gelegenheden.

Bij bestelling vermelde men achter den titel „Groote uitgave”.

**Johanna. BIJ TANTE DOORTJE.**

**Johanna. VERTELUURTJE.**

Twee alleraardigste nieuwe prentenboekjes, elk met vier gekleurde en tal van zwarte plaatjes. Beide boekjes zijn keurig gecartonneerd met geïllustreerd omslag in kleurendruk. De bijschriften zijn, zooals we dat van Johanna gewoon zijn, in den juisten kindertoon.

De prijs van deze beide boekjes werd door mij gesteld op f 0.40 per exemplaar.



Op bovenstaande prentenboeken is de halve-prijs-voorwaarde niet van toepassing.

## BIJBELSCHE PLATEN VOOR AANSCHOUWELIJK ONDERWIJS.

Deze platen behooren tot de aantrekkelijkste middelen voor vruchtbaar onderwijs, en zijn daarbij buitengewoon goedkoop.

De platen hebben een grootte van  $63 \times 90$  c.M. en zijn uitgevoerd in fraaien kleurendruk. Zoowel door hun grootte als door duidelijkheid van teekening zijn ze bij uitstek geschikt voor klassikaal onderwijs.

Zelfs in vrij groote klassen zijn ze door de verst afzittende leerlingen goed te onderscheiden.

De prijs dezer platen bedraagt thans f 3.60 per serie; bij bestelling van minstens 4 series gelijk f 3.30 per serie.

 Tengevolge van het slechte verkeer met Amerika konden geruimen tijd geen nieuwe abonnementen op deze platen en de Bijbelsche kaartjes aangenomen worden. 't Is evenwel niet onmogelijk dat binnenkort nieuwe zendingen komen. Tot zoolang kan levering alleen geschieden uit de nog voorhanden series.

Hiervoor verwijs ik naar den Najaarscatalogus 1919, onder opmerking dat, met uitzondering van serie 30/3, alle daarin genoemde series GROOTE PLATEN nog verkrijgbaar zijn, doch de KLEINE KAARTJES zijn uitverkocht.

## BOUWCARTONS

ten gebruike bij het Bijbelsch onderwijs.

f 0.25 per exemplaar.

25 exemplaren à f 0.20.

100       "       "       " 0.17½.

250       "       "       " 0.15.

500       "       "       " 0.12½.

- I. EEN OOSTERSCHE SCHAAPSKOOI.
- II. EEN OOSTERSCH BOERENHUIS.

# Vijf en dertig liederen voor de Christelijke feestdagen,

op bekende wijzen

VOOR SCHOLEN EN HUISGEZINNEN

door D. VAN WIJCK.

Deze bundel van 35 liederen vormt een boekje van 64 bladzijden, met zeer duidelijke letter gedrukt.

De prijs is slechts 5 cent per exemplaar;  
100 exemplaren à f 0.04  
500 exemplaren à f 0.03

zoodat elke Zondagsschool zich voldoende exempl. kan aanschaffen, om elk der leerlingen op de Christelijke feestdagen een boekje in handen te geven.

De bekende wijzen maken lange voorbereiding overbodig, zoodat in elke Zondagsschool nu op elken feestdag een toepasselijk lied kan gezongen worden.

Een present-exemplaar van deze Vijf en dertig Lieder wordt op aanvraag toegezonden aan Hoofden van Zondagsscholen.

*Alle Zondagsschoolbesturen kunnen dus gratis met den inhoud kennis maken.*

---

## PAASCH- EN PINKSTERLIEDEREN.

34. Paaschlied. Wijze: Heilig, heilig zijt Ge, o Heer.
35. Paaschvreugde. Wijze: Psalm 84.
36. Paaschlied. Wijze: Er gaat door alle landen.
37. Paaschjubel. Wijze: Rots der eeuwen.
38. Paaschbede. Wijze: Heilig, heilig, zijt Ge, o Heer.
39. Opstandingslied. Wijze: Daar juicht een toon.
40. Paaschzang. Wijze: O, wanneer.
41. Bedezang op het Pinksterfeest. Wijze: O, wanneer.
42. Pinksterzang. Wijze: Er gaat door alle landen.
43. Lied op Pinksteren. Wijze: Rots der eeuwen.
44. Pinksterlied. Wijze: Er ruischt langs de wolken.
45. Pinksterbede. Wijze: Alle heuv'len, alle dalen.
46. Feestzang op Pinksteren. Wijze: Heilig, heilig, zijt Ge, o Heer.
47. Bede tot den Heiligen Geest. Wijze: Laat mij slapend op U wachten.

**Prijs der nummers 34—47**

**1 ex. 2 cent; 50 ex. f 0.80; 100 ex. f 1.40; 250 ex. f 3.00;  
500 ex. f 5.00.**

Een compleet stel der Paasch- en Pinksterliederen No. 34—47 is verkrijgbaar voor f 0.25.

Door aanschaffing van een compleet stel dezer liederen heeft men een uitnemende handleiding voor de keuze van feestliederen, welke jarenlang kan dienst doen.

## KAART VAN PALESTINA

bewerkt door J. VAN DE PUTTE.

**Tweede, veel verbeterde druk.**

Deze kaart heeft een grootte van 148 × 116 c.M.

**Prijs in 2 bladen f 3.—.**

**Opgeplakt op linnen en voorzien van rollen f 15.—.**

Alle koopers van deze kaart ontvangen gratis een ex. van het Handboekje ten gebruike bij het Bijbelsch-Aardrijkskundig Onderwijs, door J. V. D. PUTTE. Meerdere ex. zijn verkrijgbaar à f 0.15 per ex.

## BIJBELSCHE WANDKAART

bewerkt door J. VAN DE PUTTE.

Deze kaart heeft een grootte van 176 × 130 c.M.

**Prijs in 6 bladen f 4.50.**

**Opgeplakt op linnen en voorzien van rollen f 16.25.**



# GETUIGSCHRIFTEN OF DIPLOMA'S

voor Scholen, Vereenigingen, enz.

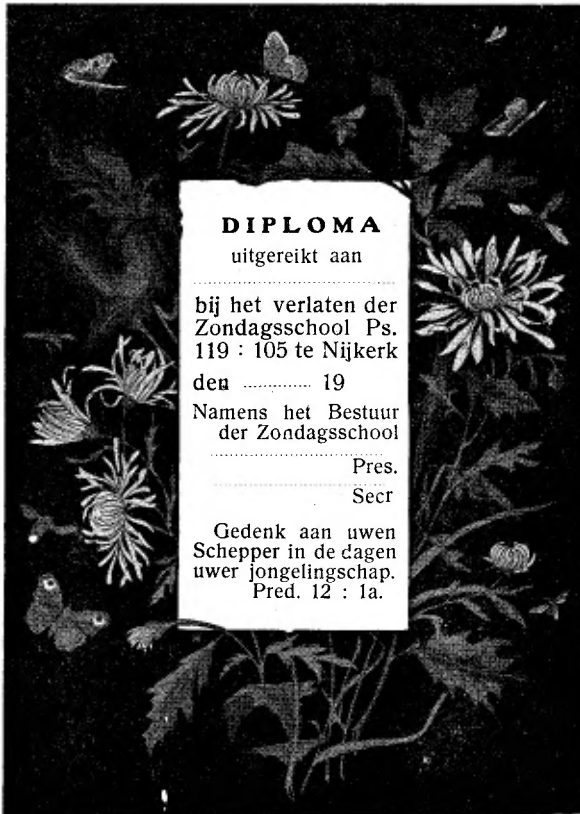

Dit diploma wordt door mij zonder inschrift in den handel gebracht, zoodat zij, die deze kaart wenschen te gebruiken, niet gebonden zijn aan eenig inschrift, door den uitgever vastgesteld. In vele gevallen zou dit of geheel of gedeeltelijk niet aan het doel beantwoorden.

Wie slechts één of enkele exempl. noodig heeft, kan het inschrift, geheel naar eigen keuze vastgesteld, in teekenschrift doen aanbrengen. Wie een getal van eenige beteekenis wil bestellen, (b.v. voor schoolgebruik) kan den zakelijken tekst naar eigen opgave doen drukken, en de namen en data schriftelijk invullen. Met het drukken van dien tekst belast zich desgewenscht de uitgever.

De prijs van dit fraai uitgevoerde getuigschrift, gedrukt in kleuren en goud op diepzwarten ondergrond op een formaat van  $42\frac{1}{2} \times 30\frac{1}{2}$  c.M., is gesteld als volgt:

1—9	ex. à f 0.40	50—99	ex. à f 0.27 $\frac{1}{2}$
10—24	„ „ „ 0.35	100—499	„ „ „ 0.25
25—49	„ „ „ 0.30	500 en meer	„ „ „ 0.22 $\frac{1}{2}$

Het drukken van inschrift volgens eigen opgave geschiedt tegen berekening van f 5.—, onverschillig het getal, mits het inschrift voor alle exemplaren gelijk is.

Voor elke zending wordt f 0.10 extra in rekening gebracht voor kosten van carton, waartusschen de kaarten verzonden worden, teneinde beschadiging te voorkomen.

De warme ontvangst, die aan het bovengenoemde getuigschrift of diploma ten deel viel, waardoor telken jare herdruk noodig was, deed mij besluiten een tweetal nieuwe diploma's te drukken.

Het eene, met de afbeelding: „Eli en Samuël” heeft tot tekst:

„Zoo Hij u roept, zoo zult gij zeggen: Spreek, Heere! want uw knecht hoort.”  
1 Sam. 3 : 9b.

en het andere, met de afbeelding „de jonge Timotheüs wordt door zijne moeder onderwezen”:

„Blijft gij in hetgeen gij geleerd hebt, en waarvan u verzekering gedaan is, wetende van wien gij het geleerd hebt; en dat gij van kinds af de heilige Schriften geweten hebt, die u wijs kunnen maken tot zaligheid, door het geloof, hetwelk in Christus Jezus is.”  
2 Timoth. 3 : 14 en 15.

Beide diploma's zijn keurig uitgevoerd, en voor allerlei doeleinden geschikt, maar voornamelijk om uitgereikt te worden aan leerlingen die de Chr. School of de Zondagsschool verlaten.

De prijs is:

1—24	ex. à f 0.17 $\frac{1}{2}$
25—49	„ „ „ 0.14
50—99	„ „ „ 0.12
100 of meer	„ „ „ 0.10



Zoo Hij u roept, zoo zult gij zeggen:  
Spreek, Heere! want uw knecht hoort.

1 Sam. 3. 9b.

Aan

aan

aan



Blijf gij in bedeen gij geleerd hebt, en waaraan u  
verzekering gedaan is, wetende, van wien gij het  
geleerd hebt; en dat gij yan kinds af de heilige  
Schriften geweten hebt, die u wils kunnen maken tot  
zaligheid, door het geloof, herwelk in Christus Jezus is.

2 Timothee 3. 14 en 15.

Aan

aan

aan

Jan Veltman's papieren Kinderspeelgoed.  
Zonder plakken. Zonder hechten.

## Alles uit een briefkaart.

Met iets geheel nieuws breide ik mijne serie uitdeelingsartikelen uit.

En ik voeg er daarmede iets aan toe dat aan het nieuwe het verrassende paart, en dat in hooge mate paedagogisch, onderhoudend en leerzaam is.

Jan Veltman n.l., de welbekende schrijver van „De Vlaamsche Scharenslijper,” „Om moeder en Anneke,” „Trouwvrienden” e.d., en tevens de schilder van de niet minder bekende keurige fluweelteksten, ontvouwde mij zijn plan voor bovengenoemde uitgave.

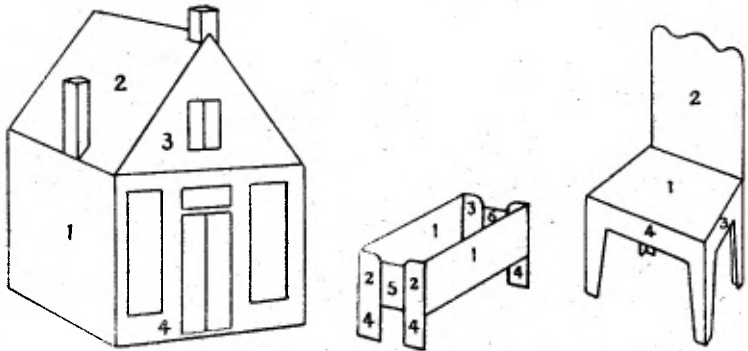

Dit ontwerp toonde zijn genialiteit weer op heel ander gebied, en ik was aanstonds gewonnen voor deze verrassende nieuwigheid.

Hij vraagt ditmaal niet veel anders van u dan een oude briefkaart, een potlood en een schaar.

En als ge dan met dat potlood op die briefkaart zijne modelletjes maar natrekt, en die even met de schaar uitknijpt, dan toovert hij u zonder verder geplak of geknutsel in een oogenblik tijds op uitermate verrassende wijze een heele huishouding bij elkaar: een stoel, een tafel, een trapje, een bank, een ladder, een buffet, een hangkast, een kruiwagen, ja, wat niet al.

De jeugd zal vèchten om deze mapjes, en als zij ze eenmaal heeft en er mee aan den gang is, zullen de ouderen lachend toezien eerst, maar al heel gauw meedoen.

Wat de een teekent, of liever, natrekt, knipt de ander uit, en een derde, die zijn meubeltjes graag keurig netjes heeft, gaat aan 't kleuren. En zoo is weldra heel het gezin bezig met dit onderhoudend, leerzaam knutselwerk.

En wat wel de grootste aantrekkelijkheid van dit werk vormt: de hier geleverde modellen blijven bestaan. Dat wil zeggen: Men kan b.v. naar het model „stoel” zooveel stoelen maken als men verlangt. Wie aan één dozijn niet genoeg heeft, maakt er twee of drie, of vier. Het model *blijft*.

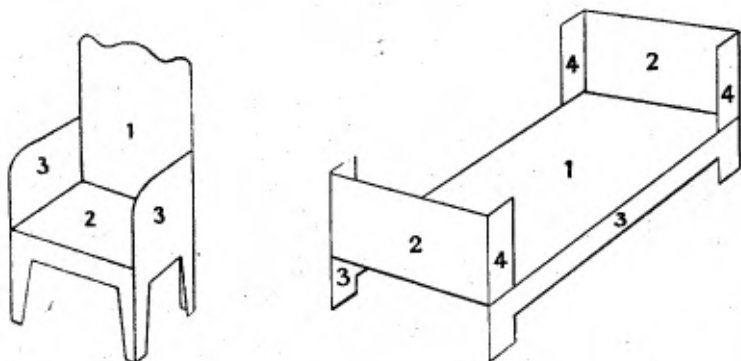

Verder zit er een geregelde en weloverlegde leergang in de ontwerpjes. Mapje A I begint met eenvoudige meubeltjes, als een stoel, een kastje, een trapje enz. enz. In mapje A II wordt het werk al wat ingewikkelder, en laat hij u een hangkast maken, een buffet en een boekenkast.

En met Mapje B I en B II zou hij zoowaar een architect van u maken, want daar begint hij met gebouwen: huizen, schuren, scholen, kerken!

Zondagsschoolbesturen, die tot nog toe gewoon waren speelgoed uit te deelen en terecht terugschrikken voor den prijs van dikwijls vrijwel waardeloos goed, vinden hier hunne gading!

Voorloopig verschijnen 4 mapjes: Serie A I, A II, B I en B II.

De prijs is per mapje f 0.35; 25 ex. gesorteerd à f 0.30; 50 ex. gesorteerd à f 0.25; 100 ex. gesorteerd à f 0.22 $\frac{1}{2}$ ; 500 ex. gesorteerd à f 0.20.

# KERKGESCHIEDENIS.

---

## Geschiedenis der Christelijke Kerk

in twee leerkringen

door J. SCHOUTEN.

Prijs ingenaaid in 2 deeltjes f 1.90; gebonden in een band f 2.60.

Voor hen, voor wie het uitnemende handboek van Kurtz te zwaar of te uitgebreid is, is dit een uitmuntende handleiding om zich de hoofdfeiten der kerkgeschiedenis eigen te maken. Het werk is rijk geïllustreerd.

## Geschiedenis der Kerk

in hare grondtrekken geschetst

door RUDOLPH SOHM.

Uit het Hoogduitsch door L. H. F. A. FAURE.

Met een voorrede van Prof. Dr. H. G. KLEYN.

Derde druk.

Prijs ingenaaid f 2.25; gebonden f 2.95.

Voor al voor hen, die van Kerkgeschiedenis eenige studie gemaakt hebben, is dit een uitnemend handboek, om een breeder en dieper inzicht te krijgen in de beteekenis der feiten. De zeer boeiende schrijffrant maakt het voor een uitgebreiden kring van lezers genietbaar.

## Geschiedenis van het Godsdienstig en Kerkelijk leven van het Nederlandsche volk

aan ons volk verhaald door J. KUIPER.

Tweede, herziene en vermeerderde druk.

Prijs in fraaien stempelband f 7.50.

Deze Vaderlandsche Kerkgeschiedenis maakte reeds dadelijk bij de verschijning grooten opgang. De eerste druk (3000 ex.) was in ongeveer een jaar tijds uitverkocht.

Door de talrijke verbeteringen munt deze tweede druk boven den eersten uit, terwijl bovendien een belangrijke vermeerdering van tekst, platen en portretten heeft plaats gehad.

# GEWIJDE GESCHIEDENIS.

---

## HANDLEIDING BIJ DE BEOEFENING DER GEWIJDE GESCHIEDENIS

door J. VAN ANDEL.

Vierde druk.

Prijs ingenaaid f 3.60; gebonden f 4.50.

---

## GIDS VOOR DEN BIJBELLEZER

door T. M. LOOMAN.

Achtste druk,

herzien door K. WIELEMAKER.

Prijs ingenaaid f 3.20; gebonden f 4.—.

---

## ATLAS DER BIJBELSCH E AARDRIJKS- EN OUDHEIDKUNDE

door C. GOOTE en K. WIELEMAKER.

Prijs ingenaaid f 2.80; gebonden f 3.70.

---

## DE EVANGELIEVERHALEN

voor schoolgebruik gerangschikt

door P. STIENSTRA.

Prijs ingenaaid f 1.25; gebonden f 1.95.

---

Bovenstaande werken zijn alle uitnemende handleidingen voor allen, die onderwijs in de Bijbelsche geschiedenis geven. Zeer in het bijzonder wordt de aandacht gevestigd op den ATLAS van Goote en Wielemaker. Oorspronkelijk bedoeld ten gebruike bij Looman's GIDS VOOR DEN BIJBELLEZER is deze Atlas toch een op zichzelf staand geheel, van groot nut voor iederen bijbellezer.

## UITGAVEN DER NEDERLANDSCHE ZONDAGSSCHOOL-VEREENIGING.

---

**ROOSTER DER NEDERLANDSCHE ZONDAGSSCHOOL-VEREENIGING** voor 1920. Deze Rooster heeft dezelfde onderwerpen als behandeld worden in Wenken en Toelichtingen van Dr. G. P. MARANG.

Prijs f 0.07½; 25 ex. f 1.50; 50 ex. f 2.75; 100 ex. f 4.50.

**WENKEN EN TOELICHTINGEN VOOR DEN ONDERWIJZER** betreffende de te bespreken onderwerpen volgens den Zondagsschoolrooster voor 1920, door Dr. G. P. MARANG. Prijs per jaargang f 1.80.

Deze Wenken verschijnen in 4 afleveringen telkens in de laatste maand van een kwartaal. Elke aflevering is een handig boekje van ± 80 bladzijden. Zij zijn geïllustreerd, en bevatten niet alleen tekst-verklarende opmerkingen over het te vertellen verhaal, doch geven ook wenken en aanwijzingen omtrent het vertellen zelf.

## BIJBELSCH PRENTENBOEK.

Deze nieuwe uitgave, in groot 4<sup>o</sup> formaat, gedrukt op mooi zwaar plaatpapier en stevig gecartonneerd, bevat 31 platen in tintdruk met toepasselijk, verklarend onderschrift bij elke plaat.

**De onderwerpen der platen zijn:**

**De Hoogepriester — Daken — Bedden — Het wasschen der handen — Maaltijden — Schrijven — Boeken — Ploegen en zaaien — Dorschen — De wijnpers — Groenten — Versierselen — De bruiloft — Potten en Pottenbakken — Geld — Water — Lederen zakken — Muziekinstrumenten — Lampen — Rouwklagen — Graven — Krijgswagen — Wapenrusting — Kronen — Schepen — Een bewaterde tuin — Wijngaard — De muur van Jeruzalem — Straat in Damaskus — Nijl en Pyramiden — Kameel.**



Op voor kinderen bevattelijke wijze wordt hier veel, dat in den Bijbel voorkomt, verduidelijkt.

Daarom is dit Bijbelsch prentenboek ongetwijfeld een der beste kinderboeken voor het Christelijk gezin.

Teneinde eene ruime verspreiding te bevorderen, is de prijs gesteld op slechts **ZEVENTIG CENT** per ex.

**EEN VEELEISCHEND WERK.** Wenken voor allen, die in de Zondagsschool arbeiden, door A. J. HOOGENBIRK.  
Prijs f 0.25.

**DE NOODZAKELIJKHEID EN DE WIJZE VAN VOORBEREIDING VOOR HET ZONDAGSSCHOOL-ONDERWIJS** door Dr. E. BARGER.  
Prijs f 0.10; 50 ex. f 3.50; 100 ex. f 5.—.

**KERSTLIEDEREN.** Met accompagnement en tweestemmige zetting in Chev -muziek.

Serie No. 1.

per ex.   f 0.06.

25 " " " 0.05.

50 " " " 0.04.

100 " " " 0.03.

1. Daar is uit 's werelds duistere wolken een Licht der lichten opgegaan.
2. Een rijsje is ontsprongen  
Aan Jesse's ouden stam.
3. Hoe blij zijn wij, kinderen,  
op 't heuglijke feest.
4. Geef eer den Heer.

**DE KINDEREN NIET VERHINDEREN** door G. F. HASPELS.  
Prijs f 0.10.

VREDE OP AARDE. Zendingsboekje door C. N. LOOMAN.  
Prijs f 0.20; bij getallen f 0.10.

---

IN MEMORIAM T. M. LOOMAN.  
Prijs f 0.30.

---

STEENEN DES AANSTOOTS. Eene poging tot wegneming van het aanstootelijke en tot oplossing van het schijnbaar tegenstrijdige in de Heilige Schrift. Naar het Hoogduitsch van S. LIMBACH. Met een aanbevelend woord van Dr. E. BARGER.  
Prijs ingenaaid f 1.80; gebonden f 2.25.

---

Door het lidmaatschap der Vereeniging steunt men den Zondagsschool-arbeid.

De contributie bedraagt f 2.—.

De leden ontvangen zonder verdere betaling:

- 1e. het Vereenigingsorgaan.
- 2e. De handleiding voor den onderwijzer („Wenken”).
- 3e. Den daarbij behoorenden rooster.
- 4e. Wat verder mogelijk zal blijken.

Aanmelding voor het lidmaatschap en eventueele reclames betreffende uitgaven, die men ontvangt krachtens het lidmaatschap, bij den Secretaris, den heer H. A. DE BOER AZN., Singel 58, Amsterdam.

---

## TOT VERMANING EN TROOST

is de titel van een verzameling tekstkaartjes, die hoofdzakelijk bestemd zijn om bij ziekenbezoek bij de kranken achter te laten, maar die ook voor tal van andere doeleinden kunnen gebruikt worden.

Tot nu toe verschenen twee series. Elke serie bevat 24 verschillende bijbelteksten, in duidelijke letter gedrukt.

De prijs is 25 cent per pakje (24 verschillende teksten); bij 5 pakjes tegelijk besteld, 20 cent per pakje.

Op verlangen wordt een proefkaartje met de lijst der teksten in de beide series, franco toegezonden.



Ziet, nu is het de welaangename  
tijd, ziet, nu is het de dag der  
zaligheid.

2 Cor. 6 : 2b.

# Serie GOET FRISCH CLAER.

Het is mijn plan onder bovenstaanden serie-naam te doen verschijnen herdrukken van tal van uitgaven, die sinds langer of korter tijd uitverkocht zijn, doch die nog voortdurend gevraagd worden.

Ze worden uitgegeven op verkleind formaat, op goed papier en met duidelijke letter, waardoor het keurige uitgaafjes worden, die o.a. uitnemend geschikt zijn als geschenk. Omdat zij daarvoor in hoofdzaak zullen dienen, besloot ik ze **uitsluitend gebonden in geheel linnen stempelbandje** in den handel te brengen.

Ter voorkoming van eenvormigheid krijgt ieder deeltje zijn eigen linnen stempelbandje, zoodat bij de eenheid van formaat, toch een mooie verscheidenheid bereikt wordt.

Binnenkort verschijnen:

JONGE LEVENS door ADELPHA, 2e druk.

Prijs gebonden in geheel linnen band f 1.20.

ALS SCHAPEN TER SLACHTING door D. ALCOCK, 2e druk.

Prijs gebonden in geheel linnen band f 1.75.

DE SCHAAPHERDER door P. BEYER, 2e druk, geïllustreerd.

Prijs gebonden in geheel linnen band f 1.00.

BELIJDENIS EN LEVEN door CORNELIA, 8e druk.

Prijs gebonden in geheel linnen band f 1.50.

DE GOUDEN POORT door D. SPECKMANN, 3e druk.

Prijs gebonden in geheel linnen band f 1.50.

OP EN OM DEN EIKENHOF door ZELANDIA, 2e druk.

Prijs gebonden in geheel linnen stempelband f 1.20.

Deze uitgaven worden niet tegen halven prijs geleverd, doch zijn tegen de genoteerde prijzen verkrijgbaar in elken soliden boekhandel en bij den uitgever

G. F. CALLENBACH te NIJKERK.