

Najaar 1919

*Catalogus der
Zondagsschool - uitgaven
van
G. F. Callenbach te Nijkerk*

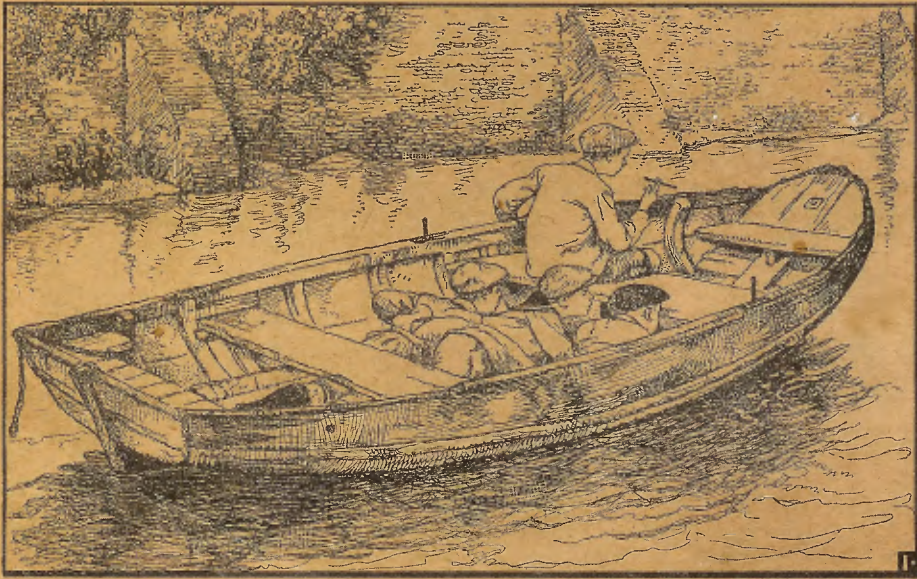

Illustratie uit: „Peerke en z'n kameraden” door W. G. van de Hulst

Geldig van 7 November 1919 tot midden Maart 1920

Van de onder No. 213, No. 219 en No. 223 vermelde boeken

WARDJE RAP

door JAN VELTMAN

PEERKE EN Z'N KAMERADEN

door W. G. VAN DE HULST

en

DE KINDEREN VAN SONNEHOECK

door A. N.—S.

verscheen tevens een groote uitgave op dikker papier en in fraaiën band.

Deze groote uitgaven zijn uitsluitend gebonden verkrijgbaar, en wel



Illustratie uit: Wardje Rap.

WARDJE RAP

ad f 2.00

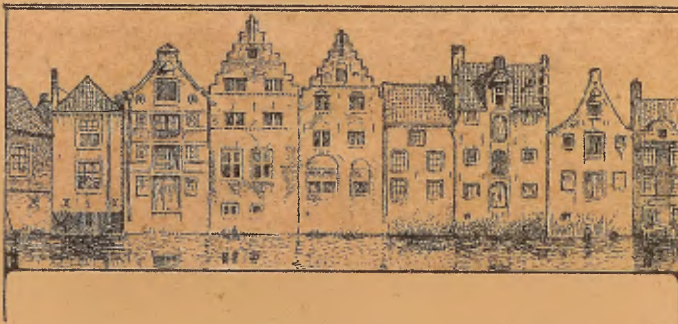

Illustratie uit: Peerke en z'n kameraden.

PEERKE EN Z'N KAMERADEN

ad f 2.00

Zie pag. 3 omslag



Bij de aanbieding van mijn najaarscatalogus 1919 kan ik met groote dankbaarheid op een belangrijk feit wijzen. Maakte ik er verleden jaar n.l. niet zonder voldoening melding van dat uit den vorigen catalogus 65 nummers uitverkocht waren, het afgelopen jaar overtrof wat den omzet aangaat alle vorige, zoodat het ongehoorde recordcijfer van

➡ 102 uitverkochte nummers ➡

bereikt werd.

En dit ondanks de geleidelijke prijsverhooging, die ook ik noodgedrongen had moeten toepassen. Dit verblijdend verschijnsel noopte mij natuurlijk tot het ter perse leggen van een groot aantal nieuwe werkjes.

De serie bestaat voor dit najaar uit:

46 boekjes en boeken in de series van 10 cent—f 1.50.

4 Gerdes-boeken à f 1.50.

Bloemlezing uit Van Wijk's Kerstliederen, 7e bundel.

De Scheurkalender **Eben-Haëzer** voor 1920, bewerkt door H. W. S.

4 mapjes „Jan Veltman's papieren kinderspeelgoed” (zie blz. 23 en 24).

Evenals vorige jaren werden ook nu weder overdrukken gemaakt van mijne nieuwe uitgaven, welke ik onder den titel **Winterbloemen** in vijf deelen vereenigde. Deze overdrukken zijn bestemd om zondagsschoolonderwijzers op gemakkelijke wijze in kennis te stellen met den inhoud mijner nieuwe uitgaven.

Voor elke op zichzelf staande zondagsschool of voor elke plaatselijke vereeniging van zondagsscholen stel ik *gratis* één exemplaar „Winterbloemen” in vijf deelen verkrijgbaar.

Deze *gratis*-toezending geschiedt tegen inzending van het formulier, dat zich in dezen catalogus bevindt, mits dit behoorlijk en *volledig* is ingevuld en onder-teekend. De toezending geschiedt *franco* indien f 0.30 voor portkosten is bijgevoegd, of de naam is ingevuld van een boekhandelaar, die bij het *bestelhuis van den Boekhandel is aangesloten*.

Men gelieve de aanvraagbiljetten dadelijk na ontvangst van den catalogus in te zenden. Zoodra een voldoende aantal biljetten ontvangen is, wordt met de verzending een aanvang gemaakt, en worden de aanvragen in geregelde volgorde uitgevoerd. Wie dus zijn aanvraag vroegtijdig inzendt, is er zeker van dat hij niet te lang behoeft te wachten, om met de nieuwe uitgaven kennis te maken.

Daar aan elke zondagsschool of zondagsschoolvereeniging in één gemeente slechts één exemplaar „Winterbloemen” *gratis* gezonden kan worden, worden desverlangd meerdere exemplaren verkrijgbaar gesteld à f 1.75 per deel, of à f 7.50 voor de vijf deelen.

Natuurlijk vervalt deze aanbieding, zoodra de voorraad is uitgeput, terwijl *in geen geval* aan aanvragen om gratis-zending na 1 December inkomend kan worden voldaan. Portkosten, ingezonden bij aanvragen, waaraan niet kan worden voldaan, worden na aftrek van verzendkosten omgaand teruggezonden.

Deel I der Winterbloemen bevat 4 boekjes à 10 cent, 4 à 15 cent, 4 à 20 cent, 3 à 25 cent, 4 à 35 cent en 4 à 40 cent.
" II " " " " 3 boekjes à 50 cent, 4 à 60 cent, 2 à 70 cent en 1 à 80 cent.
" III " " " " 3 boekjes à 80 cent, en 3 à 90 cent.
" IV " " " " 4 boeken à f 1.10.
" V " " " " 1 boek à f 1.10 en 2 à f 1.50.

Voor uitdeelingen of voor schoolgebruik wordt al het op pag. 3—22 vermelde geleverd tegen

de helft van de genoteerde prijzen,

tenzij uitdrukkelijk het tégendeel vermeld wordt. Als bestemd voor uitdeelingen of voor schoolgebruik worden beschouwd bestellingen van minstens f 10.— waarde, of van minstens 25 exemplaren, geheel naar eigen verkiezing van den besteller gesorteerd en onverschillig of men boeken of platen of scheurkalenders, of daarvan gesorteerd bestelt.

Op banden wordt *geen* prijsvermindering toegestaan.

Boekjes, waarachter geen prijs van band vermeld staat, zijn *niet* gebonden verkrijgbaar.

Vroegtijdige inzending der bestelling zij hierbij nog eens dringend aanbevolen; men is daardoor het meest verzekerd dat men niet teleurgesteld wordt met het berichtje „uitverkocht”. Bovendien, omdat het vervoer, door den zeer beperkten treinendienst, belangrijk minder vlug zal gaan dan voorheen. Men bestelle dus dit jaar, zoo mogelijk, **MINSTENS 14 DAGEN EERDER** dan men gewoon is.

Mits men ze ook *franco* terugzende worden alle gewenschte boekjes *franco* ter inzage gezonden, uitgezonderd gebonden boeken, daar de bandjes door het heen en weer zenden te veel lijden.

N.B. Aan mij geheel onbekende personen lever ik niet anders dan tegen vooruitbetaling of als verrekenpakket.

VERKLARING DER VERKORTINGEN.

K. beteekent Kerstverhaal.	Z. G. beteekent Zendingsgeschiedenis.
P. " Paaschverhaal.	K. G. " Kerkgeschiedenis.
G. " Geschiedenis, 't zij	J. " voor Jongens.
Vaderl. of Algem.	M. " voor Meisjes.

Boekjes, waarbij geen letter staat, zijn zoowel voor jongens als voor meisjes, en geschikt voor alle gelegenheden.

De met een ● geteekende boekjes zijn dit jaar **nieuw** verschenen.

Boekjes, waarachter *band* vermeld staat, zijn gebonden verkrijgbaar tegen verhooging van den genoteerden prijs.

Alle solide Boekhandelaren nemen bestellingen aan.

Men gelieve gebruik te maken van ingesloten bestelbrief.

Aan aanvragen om terugzending van den bestelbrief kan *niet* voldaan worden.

Boekjes van 10 cent.

- 1 J. VAN BERGEN. De kracht des gebeds. 4e dr.
- 2 CORNA. Wat zal ik worden? 3e dr.
- 3 A. J. HOOGENBIRK. Heb uw naaste lief als uzelf. 4e dr.
- 4 " Tweeërlei zegen. 2e dr.
- 5 P. J. KLOPPERS. De jongen van de tram. 6e dr.
- 6 J. C. LUITINGH. De koster van Sluis. 3e dr. G.
- 7 " Jan de Lapper. 4e dr. G.
- 8 E. J. VEENENDAAL. De grot der Hugenoten. 5e dr.

De boekjes uit deze serie hebben alle een geïllustreerd omslag, een of meer plaatjes, en bevatten 16 bladzijden druks.

Boekjes van 15 cent.

- 9 ANNA. De kleine Johannes. 3e dr.
- 10 J. VAN BERGEN. De bijbelcolporteur. 3e dr.
- 11 BETSY. Verkeerd en toch goed. 2e dr.
- 12 GEERTRUIDA. De kerstgeschiedenis aan onze kinderen verteld. 3e dr.
- 13 E. GERDES. Een held die Oranje liefhad. Schetsen uit het leven van Jan Evertsen. 2e dr. G.
- 14 " Een kloek Amsterdammer. Schetsen uit het leven van Jacob van Heemskerk. 3e dr. G.
- 15 ALETTA HOOG. Van iets heel prettigs. 2e dr.
- 16 A. J. HOOGENBIRK. De droeve vioolspeler. 5e dr.
- 17 " Des Heeren weg. 2e dr.
- 18 " Uit grootvaders jeugd. 5e dr.
- 19 JOHANNA. Aan het Scheveningsche strand. 3e dr.
- 20 " De nieuwe blokkendoos. 2e dr.
- 21 " In de handen van zeeroovers. 3e dr.
- 22 " In den schooltrein. 2e dr.
- 23 " Waarom Willem altijd zijn versje kent. 4e dr.
- 24 IDA KELLER. Kleine Esther. 2e dr. P.
- 25 J. C. LUITINGH. Teleurstelling en verrassing. 3e dr.
- 26 QUIRINA. Perzikje's gebed. 2e dr.
- 27 A. VERHORST. De onverwachte wandeling. 4e dr.

De boekjes dezer serie hebben alle een geïllustreerd omslag, een of meer plaatjes, en bevatten 24 bladzijden druks.

Boekjes van 20 cent.

- 28 D. ALCOCK. Het geschenk van den Czaar. 2e dr.
- 29 CATHARINA. Zaterdagavond. 3e dr.
- 30 CORA. De geschiedenis van den vogelverschrikker. 2e dr. P.
- 31 ELISABETH. Brommige Teun. 4e dr.
- 32 " Zoo'n lafaard. 3e dr.

Bij bestelling van minstens 25 stuks (ook gesorteerd) wordt halve prijs berekend.

Bij bestelling is het voldoende de nummers der boekjes op te geven.

De met een ● gemerkte boekjes verschenen dit jaar.

- 33 GEERTRUIDA. Jozef, of een groot volk behouden. 2e dr.
 34 E. GERDES. Bestevaër. Schetsen uit het leven van Maarten Harpertsz. Tromp. 2e dr. G.
 35 „ Een roemrijke naam. Schetsen uit het leven van Piet Hein. 2e dr. G.
 36 A. J. HOOGENBIRK. Uit 's vogelvangers net. 2e dr.
 ● 37 JOHANNA. De gevangenisbloem. 2e dr.
 38 „ Fientjes plaaggeest. 2e dr.
 ● 39 „ Onder den blooten hemel. 4e dr.
 40 „ Sneeuwvlok en Bruinoogje. 3e dr.
 41 IDA KELLER. Door lijden geheiligd. 2e dr. P.
 42 P. J. KLOPPERS. Gekocht met zijn bloed. 3e dr. Uitverkocht bij het ter perse gaan van dezen catalogus.
 43 J. L. F. DE LIEFDE. Hoe stijfkopje en driftkopje vriendinnetjes bleven. 3e dr.
 44 WILH. RIEM VIS. Grootmoeders ring. 2e dr.
 ● 45 W. SCHIPPERS. De strooper. 2e dr.
 ● 46 VEKA. De kleine diacones. 2e dr. M.

De boekjes van deze serie hebben alle een geïllustreerd omslag, een of meer plaatjes en 32 bladzijden druks.

Al de hiervoor genoemde boekjes zijn bijzonder geschikt voor die Zondagscholen, die over slechts geringe middelen te beschikken hebben, alsook voor tusschentijdsche uitdeelingen en belooningen. Men vindt er keuze voor verschillende leeftijden.

Boekjes van 25 cent.

- 47 R. W. VAN ASCH. De verdwaalde kip.
 48 BETSY. De geboorte van HET Kindeke. K.

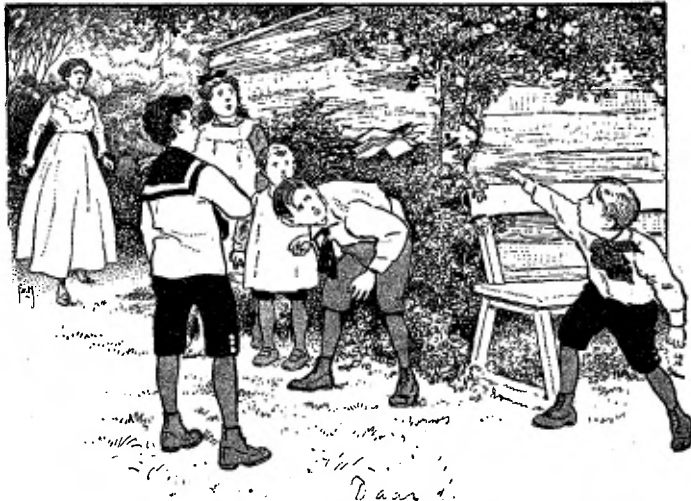

Illustratie uit: „Waarom vader 't begreep” door Aletta Hoog.

Bij bestelling van minstens 25 stuks (ook gesorteerd) wordt halve prijs berekend.
 Bij bestelling is het voldoende de nummers der boekjes op te geven.

De met een ● gemerkte boekjes verschenen dit jaar.

- 49 BETSY. De Heer is waarlijk opgestaan. 4e dr. P.
 50 " Maaïke, of zonder tevredenheid geen geluk, 3e opnieuw be-
 werkte druk.
 51 CATHARINA. Toch kerstfeest.
 52 CONSTANT. Evert Brand of Aan den buitendijk.
 53 HERMANNA. Aan den heiderand.
 54 ALETTA HOOG. Als een zaadkorrel. Z.
 55 " Beertje.
 56 " Een gulden vijftig.
 57 " Nora en Dora.
 ● 58 " Waarom vader 't begreep.
 59 JOHANNA. Klein Leentje. 5e dr.
 60 MARIA LAARMAN. De Hopjes.
 61 " Een goede les. J.
 62 " Wat zullen ze er mede doen?
 63 CORN. LEVETZOW. De bekentenis. J.
 64 J. L. F. DE LIEFDE. Hoe Mietje-Pim Kerstfeest vierde.
 ● 65 " Toen Moeder ziek was. P.
 66 P. H. ROM. Een verrader. 2e dr. G.
 67 C. F. SCHÖTTELNDREIËR. Het kind in de kribbe. 5e dr. K.
 68 P. A. SPARENBURG JR. De geit van Japie. 2e dr.
 69 " De jonge waterdraagster van Rawa-Roeska.
 70 " De verdwenen quitantie.
 71 " Ooms verrassing. J.
 72 C. v. D. VÉCHT. De prijs van Cor van Oven.
 73 W. ZIETHE. Verschalkt. 3e dr.

De boekjes van deze serie hebben alle 16 bladzijden druks, een geïllustreerd omslag en een plaatje, beide in kleurendruk.

Boekjes van 30 cent.

- 74 R. W. VAN ASCH. Zoo was 't niet bedoeld.
 75 J. VAN BERGEN. Strijd en overwinning. 2e dr.
 76 BETSY. Hebt uwe vijanden lief. 4e dr. P.
 77 " Ook voor mij. 5e dr. K.
 78 ALETTA HOOG. Christfried's eerste reis. 2e dr. J.
 79 W. G. VAN DE HULST. Grootmoedertje.
 80 JOHANNA. Het nieuwe kleed. P.
 81 IDA KELLER. Aan Mij gedaan. P.
 82 MARIA LAARMAN. Lorretje.
 83 " St. Nicolaas en Kerstfeest. M.
 84 J. L. F. DE LIEFDE. Doen of niet? 2e dr.
 85 " Wat Hansje gaf.
 86 E. PALMÄ. Mineke's vierkante stuiver.
 87 QUIRINA. Broers en zusters.
 88 SALVAFAMA. Een kerkdienst op straat.

Bij bestelling van minstens 25 stuks (ook gesorteerd) wordt halve prijs berekend.

Bij bestelling is het voldoende de nummers der boekjes op te geven.

De met een ● gemerkte boekjes verschenen dit jaar.

89 P. A. SPARENBURG JR. Het kwaad gestraft. J.
90 THAROD. Van Jaap en Joop en de rozenstekjes.

De boekjes der 30-cents-serie hebben 24 bladzijden druks, een geïllustreerd omslag en een plaatje, beide in kleurendruk, behalve No. 79, dat geen gekleurd plaatje, doch 7 pteekeningen tusschen den tekst heeft.

Boekjes van 35 cent.

- 91 R. W. VAN ASCH. Voor Klaas en voor mij.
- 92 BETSY. Lea of de kracht van Gods Woord. 3e dr.
- 93 „ „ Wie is mijn naaste? 2e dr.



Illustratie uit: „Wie is mijn naaste” door Betsy.

- 94 ALETTA HOOG. Kleine helden. 2e dr.
- 95 JOHANNA. Gestoorde vreugde.
- 96 „ „ Wat de zon weer deed schijnen.
- 97 A. C. v. D. MAST. Ben en zijn tamme kraai.

De boekjes der 35-cents-serie hebben 32 bladzijden druks, een geïllustreerd omslag en een plaatje, beide in kleurendruk, of meerdere plaatjes in zwartdruk.

Bij bestelling van minstens 25 stuks (ook gesorteerd) wordt halve prijs berekend.
Bij bestelling is het voldoende de nummers der boekjes op te geven.

De met een ● gemerkte boekjes verschijnen dit jaar.

Boekjes van 40 cent.

- 98 R. W. VAN ASCH. De verwisselde koffertjes.
- 99 BAS. De zoon van den wijngaardenier. Een episode uit het leven van Calvijn. 4e dr. K. G.
- 100 BETSY. Een Kerstfeestviering in het schuurtje. 4e, opnieuw bewerkte, druk. Uitverkocht bij het ter perse gaan van dezen catalogus.
- 101 „ De Herder en het schaap. 4e dr. M.
- 102 „ Het bloemenmeisje. 3e dr. P.
- 103 JOHANNA BREEVOORT. Het nikkeltje voor den kerstpot.
- 104 CORNELIS. Uit het jongensleven. 2e dr.
- 105 ELISABETH. Grietjes vader. 3e dr.
- 106 HERMANNA. Haar vriendje. 2e dr. **Bekroond door de Nederlandsche Zondagsschool-Vereeniging.**
- 107 A. J. HOOGENBIRK. Verkeerd en terecht.
- 108 GESINA INGWERSEN. Het Kwatta-horloge.



Illustratie uit: „Het Kwatta-horloge” door Gesina Ingwersen.

- 109 JOHANNA. Een berengeschiedenis.
- 110 „ Robbedoesje. P.
- 111 „ Wat hem overwon. P.
- 112 MARIA LAARMAN. Geeft, en u zal gegeven worden.
- 113 J. L. F. DE LIEFDE. De laatste keer. 2e dr.
- 114 E. PALMA. Meester.
- 115 QUIRINA. Houten Klaasje. M.
- 116 „ Wat Jan worden wou.
- 117 SALVAFAMA. Het Paaschverhaal van den monnik. P.
- 118 „ Jodenkerstfeest. 2e dr. **Bekroond door de Nederlandsche Zondagsschool-Vereeniging.**
- 119 VEKA. Het zonderlinge kerstgeschenk. 2e dr. K.

De boekjes der 40-cents-serie zijn geïllustreerd, sommige met twee gekleurde plaatjes, andere met een gekleurd en een zwart plaatje, de meeste bovendien met kleine pentekeningen tusschen den tekst. Alle hebben een geïllustreerd omslag in kleurendruk, en bevatten 40 bladzijden druks.

Bij bestelling van minstens 25 stuks (ook gesorteerd) wordt halve prijs berekend.
 Bij bestelling is het voldoende de nummers der boekjes op te geven.

Boekjes van 50 cent.

- 120 BETSY. Draagt elkanders lasten. 3e, opnieuw bewerkte, druk.
 121 " Het Oostersche nichtje. 2e dr. P.
 122 " Naar Kanaän.
 123 " Recht door zee. 2e dr.
 124 JOHANNA BREEVOORT. Twee vriendinnetjes.
 125 Mevr. A. DE GRAAFF—WÜPPERMAN. Martje.
 126 A. J. HOOGENBIRK. Toch kind des huizes.
 127 " Menschen uit het Oosten. Kijkjes in het Morgen-
 land, (met 4 platen in kleurendruk).
 128 JOHANNA. De Oranjezon. Dit boekje bevat 80 bladzijden en 4 plaatjes
 in zwartdruk.
 129 " De verloren ring. 2e dr.
 ● 130 " Pochhansje.



Illustratie uit: „Jan de Wilde” door H. J. Versluijs.

Bij bestelling van minstens 25 stuks (ook gesorteerd) wordt halve prijs berekend.
 Bij bestelling is het voldoende de nummers der boekjes op te geven.

De met een ● gemerkte boekjes verschenen dit jaar.

- 131 J. L. F. DE LIEFDE. Eigen baas.
- 132 S. J. LOOSJES—BRUTEL DE LA RIVIÈRE. Hanna's Kerstfeest. 2e dr.
- 133 H. J. VERSLUIJS. Jan de Wilde. J.

De boekjes van 50 cent zijn, met uitzondering van No. 127 en 128, op dezelfde wijze geïllustreerd als die van 40 cent, doch ze bevatten 48 bladzijden.



Illustratie uit: „Het gezin van den grenswachter” door Marie.

Bij bestelling van minstens 25 stuks (ook gesorteerd) wordt halve prijs berekend.

Bij bestelling is het voldoende de nummers der boekjes op te geven.

Boekjes van 60 cent.

- 134 R. W. VAN ASCH. Het voorbeeld van Dasi.
- 135 J. VAN BERGEN. Grootvader en kleindochter. 6e dr.
- 136 BETSY. Ruim de steenen weg. 2e dr.
- 137 ELIZABETH. Het zilveren horloge. 4e dr.
- 138 " Sidsel. 2e dr. M.
- 139 A. J. HOOGENBIRK. De burgemeester en zijn vijand.
- 140 JOHANNA. Op het zonnige plekje. M.
- 141 " Teruggebracht. 2e dr. M.
- 142 IDA KELLER. Oost-West, thuis best. (Met 2 gekl. plaatjes).
- 143 MARIA LAARMAN. De vriendinnetjes.
- 144 MARIE. Het gezin van den grenswachter.
- 145 QUIRINA. Theodora-Godsgeschenk. 2e dr.
- 146 WILH. RIEM VIS. Hoe Fanny gelukkig werd. 2e dr.
- 147 P. A. SPARENBURG Jr. Van Afrika's westkust. Z. G.
- 148 HESBA STRETTON. Jessica's eerste gebed. 16e druk.
- 149 " " Jessica's moeder. 6e dr.

De boekjes der 60-cents-serie zijn geïllustreerd, hetzij met drie zwarte, hetzij met een gekleurd en twee zwarte plaatjes, of met penteekeningen.

De omvang dezer boekjes is ruim 50 bladzijden.

Alle hebben een stevig cartonnen omslag met illustratie in kleurendruk, en zijn voorzien van linnen rug.

Boekjes van 70 cent.

- 150 BETSY. Weldoen zonder geld. 3e dr.
- 151 W. J. D. VAN DIJCK. Soldaat tegen wil en dank. 2e dr. J.
- 152 A. J. HOOGENBIRK. De zaaier die uitging.
- 153 G. C. HOOGEWERFF. De kermiswagen. 3e dr.
- 154 MARIE. Een veelbewogen jeugd.
- 155 WILH. RIEM VIS. Zijn wensch verkregen. 2e dr.
- 156 P. A. SPARENBURG Jr. Valsch beschuldigd. J.

De boekjes der 70-cents-serie zijn alle gecartonneerd en met linnen rug, en hebben geïllustreerd omslag in kleurendruk en plaatjes in zwart- of kleurendruk. Elk boekje heeft een omvang van ruim 60 bladzijden.

Boekjes van 80 cent.

- 157 BETSY. Groote blijdschap. 2e herziene dr.
- 158 J. BRESSEN. Tweeërlei kerstdag. G.
- 159 P. BROUWER. God zoekt het verlorene. 2e dr.
- 160 DINA. Van Kerstfeest tot Kerstfeest.

Bij bestelling van minstens 25 stuks (ook gesorteerd) wordt halve prijs berekend.

Bij bestelling is het voldoende de nummers der boekjes op te geven.

- 161 W. 'T HOOFT. De Rietheuvel.
 162 A. J. HOOGENBIRK. Christina's wenschen.
 ● 163 „ Overwonnen. J.



Illustratie uit: „Overwonnen” door A. J. Hoogenbirk.

- 164 „ Van spruit tot boom. G.
 165 G. C. HOOGWERFF. De ketellapper van Elstow. 3e dr. K.G.
 ● 166 W. G. VAN DE HULST. Om twee schitteroogjes. 3e dr.
 167 IDA KELLER. De nieuwe naam.
 168 „ Dokter Maxwell's kerstgeschenk. 2e dr.
 169 „ Het dwergmannetje.
 170 J. L. F. DE LIEFDE. Jongensstrijd. 2e dr. J.
 171 „ Toch een prijs. 2e dr. J.
 172 MARIE. Bram Kerstens' eerste zeereis.
 ● 173 „ Donkere tijden in een jongensleven. 2e dr.
 174 A. C. VAN DER MAST. Geen deserteur.
 175 C. VAN OPHEMERT. Jennie's geranium. 2e dr.
 176 WILH. RIEM VIS. Zonder God in de wereld.
 177 SALVAFAMA. Een moeilijke jeugd.
 178 JAN VELTMAN. Om moeder en Anneke.
 179 MEVR. O. F. WALTON. Aangenomen of verlaten. 3e dr.

De boekjes van 80 cent zijn alle gecartonneerd en met linnen rug, geïllustreerd omslag in kleurendruk en plaatjes in zwart- of kleurendruk. Elk boekje heeft een omvang van circa 80 bladz.

Bij bestelling van minstens 25 stuks (ook gesorteerd) wordt halve prijs berekend.
 Bij bestelling is het voldoende de nummers der boekjes op te geven.



Illustratie uit: „Om twee schitteroogjes door W. G. v. d. Hulst.

Boeken van 90 cent.

- 180 ANTHONIA MARGARETHA. God zal zorgen. (Band 35 ct.)
 181 BETSY. Dora en Lize, 2e, opnieuw bew., druk. (Band 35 ct.)
 182 T. BOKMA. De postzegelverzameling. J. (Band 35 cent).
 183 " God wil het. Een verhaal uit den tijd der kruistochten.
 (Band 35 cent).
 184 J. BRESSEN. De gezegende brand. 2e dr. M. (Band 35 ct.)
 185 A. v. d. FLIER. Een martelaar der heerschzucht. G. (Band 35 ct.)
 186 " Waar een wil is, is een weg. 2e dr. G. (Band 35 ct.)
 ● 187 W. G. v. D. HULST. Ouwe Bram. 4e dr. J. (Band 35 cent). **Bekroond**
 door de Nederlandsche Zondagsschool-Vereeniging.
 ● 188 JOHANNA. De verloren dochter. 2e dr. (Band 35 cent).
 189 " Wat grootmoeder voorspelde. J. (Band 35 ct.)
 190 IDA KELLER. De laatste bede eener moeder. Uitsl. gecartonneerd.
 191 " Het klaverblad van vier. Uitsl. gecartonneerd.
 ● 192 " Ik ben van niemand. (Band 35 cent).
 193 J. DE LIEFDE. De plaatsvervanger, of de tocht naar de steengroeve.
 4e dr. (Band 35 cent).
 194 S. J. LOOSJES—BRUTEL DE LA RIVIÈRE. Op Vredebest. (Band 35 ct.)
 195 E. PALMA. Nol. J. (Band 35 cent).
 196 WILH. RIEM VIS. Edelman en bandiet. (Band 35 cent).
 197 J. SCHOUTEN. De held van Wittenberg. K. G. (Band 35 ct). Uitsl. geb.
 198 " Een uit duizend. Naar het Duitsch van Armin Stein. G.
 (Band 35 cent). Uitsl. gebonden.

Bij bestelling van minstens 25 stuks (ook gesorteerd) wordt halve prijs berekend.

Bij bestelling is het voldoende de nummers der boeken op te geven.

De met een ● gemerkte boeken verschenen dit jaar.

- 199 P. A. SPARENBURG JR. De val van het Spaansche nest. G. (Band 35 cent).
 200 Mevr. O. F. WALTON. Christoffel, de dienaar des Heeren. 2e dr.
 (Band 35 cent).
 201 ZELANDIA. Door God geleid. K. G. (Band 35 cent.)



Illustratie uit: „Ik ben van niemand” door Ida Keller.

De boeken uit de 90-cents-serie zijn alle voorzien van geïllustreerd omslag en vier of meer zwarte plaatjes. No. 190 heeft 3 gekleurde platen. No. 197 heeft 2 gekleurde platen en 17 pentekeningen. Ze bevatten 108—112 bladzijden druks.

Behalve nummer 185 zijn ze gecartonneerd en voorzien van linnen rug. Alle zijn ze gebonden in fraaie stempelband verkrijgbaar, tegen verhooging van 35 cent per exemplaar. Op banden wordt GEEN prijsvermindering toegestaan.

Bij bestelling van minstens 25 stuks (ook gesorteerd) of voor minstens f 10.—
 wordt halve prijs berekend.

Bij bestelling is het voldoende de nummers der boeken op te geven.

Boeken van f 1.10.

- 202 JOHN BUNYAN. De pelgrimsreis van deze wereld naar de toekomstige.
Met 18 illustraties van Harold Copping. (Band 35 cent).
- 203 A. VAN DER FLIER. Naar Moscou (1812) G. Uitsl. gecartonneerd.
204 " Om de kroon van Frankrijk (1813). G. (Band 35 ct).
- 205 E. GERDÉS. Een schat uit zee. 5e dr. (Band 35 cent).
- 206 A. J. HOOGENBIRK. Bij God verkoren. (Band 35 cent).
207 " Verloren voor een tijd. (Band 35 cent):
- 208 W. G. VAN DE HULST. Zoo'n vreemde jongen. 2e dr. (Band 35 cent).
- 209 IDA KELLER. Tot een zegen. (Band 35 cent).
- 210 Dr. J. M. NEALE. De Egyptische zwervers. K. G. (Band 35 cent).
- 211 SALVAFAMA. Volkomen veilig. 2e dr. (Band 35 cent).
- 212 P. A. SPARENBURG JR. Kozakkendag. G. (Band 35 cent).
- 213 JAN VELTMAN. Wardje Rap. (Band 35 cent). (Zie ook blz. 2 van den omslag).
- 214 A. C. DE ZWART. Een Nederlandsche Macchabeër. Het leven van Prins Willem I. 2e dr. G. (Band 35 cent).



Illustratie uit: „Tot een zegen” door Ida Keller.

De boeken uit deze serie zijn alle voorzien van geïllustreerd omslag in kleuren-druk en (met uitzondering van nummer 214) van meerdere gekleurde of zwarte platen. Ze bevatten 156—160 bladzijden druks.

Bij bestelling van minstens 25 stuks (ook gesorteerd) of voor minstens f 10.—
wordt halve prijs berekend.

Bij bestelling is het voldoende de nummers der boeken op te geven.

De met een ● gemerkte boeken verschenen dit jaar.

- 223 A. N.—S. De kinderen van Sonnehoeck. (Band 35 cent). (Zie ook blz. 3 van den omslag).
224 CHARL. M. YONGE. De kleine hertog. (Band 35 cent).



Illustratie uit: „De kinderen van Sonnehoeck” door A. N.—S.

De boeken uit deze serie zijn alle voorzien van geïllustreerd omslag in kleuren-druk, en geïllustreerd met vier zwarte platen, met uitzondering van de nrs. 215, 217, 218, 219, 221, 222, 223 en 224, die tal van penteekeningen tusschen den tekst hebben.

Met uitzondering van Nr. 220 zijn ze gecartonneerd en met linnen rug.

Die, waarachter de prijs van band vermeld staat, zijn tegen verhooging van f 0.35 per exemplaar gebonden in fraaien stempelband verkrijgbaar. Op banden wordt GEEN prijsvermindering toegestaan.

Bij bestelling van minstens 25 stuks (ook gesorteerd) of voor minstens f 10.—
wordt halve prijs berekend.

Bij bestelling is het voldoende de nummers der boeken op te geven.

VERHALEN VOOR DE JEUGD

door E. GERDES.

Prijs f 1.50 per deel.



- 225 E. GERDES. De kanten zakdoek. 8e dr. (Band 40 ct).
- 226 „ De verloren schuldbekentenis. 8e dr. (Band 40 cent).
- 227 „ De zoon van den bezembinder. 5e dr. (Band 40 cent).
- 228 „ De zoon van den geneesheer. 5e dr. (Band 40 cent).
- 229 „ Het geheim van den Geus. 6e dr. (Band 40 ct).
- 230 „ Het huis Wijngaerde. 6e dr. (Band 40 cent).
- 231 „ Jan van Diemen. Een verhaal uit den tijd van de oorlogen tusschen de Hollandsche Republiek en Engeland (1665—1672). 5e dr. (Band 40 cent).
- 232 „ Rosa Fluweeltje. 7e dr. (Band 40 cent).
- 233 „ Uit de duinen. 6e dr. (Band 40 cent).

Deze 9 boeken, die ongetwijfeld tot de beste behooren, welke deze geliefde schrijver leverde, verschenen alle in mooie, grootte, geïllustreerde uitgave.

Elk deel heeft vier platen.

Tegen verhooging van 40 cent per deel zijn ze gebonden in fraaien stempelband verkrijgbaar.

Op de banden wordt GEEN prijsvermindering toegestaan.

Bij bestelling van minstens 25 stuks (ook gesorteerd) of voor minstens f 10.— wordt halve prijs berekend.

Bij bestelling is het voldoende de nummers der boeken op te geven.

No. 234. Vijfde druk van

BIJBELSCHE GESCHIEDENISSEN

aan kinderen verhaald

DOOR

C. F. SCHÖTTELNDREIËR.

Deze vijfde druk (zestigste tot vijfenzeventigste duizendtal) is, wat den inhoud betreft, gelijk aan de vorige drukken, doch door vermeerdering van het aantal illustraties, dat nu op ongeveer 125 is gekomen, belangrijk uitgebreid. Voor het allergrootste deel zijn deze illustraties genomen naar de groote Bijbelsche platen voor aanschouwelijk onderwijs, waarvan Dr. AALDERS getuigt:

„De Bijbelsche geschiedenis eischt eigenlijk, als zij verteld of uitgelegd wordt, telkens illustratie. Wat van het onderwijs aan kinderen altijd geldt: dat het aanschouwelijk zij, is in het bijzonder van toepassing, als de oude Oostersche wereld wordt behandeld, die in alle opzichten zoo geheel anders is dan de onze. Maar dan is het noodig dat de illustratie ook werkelijk illustreert, d. w. z. dat zij levendig en overeenkomstig de werkelijkheid is. Een en ander kan van deze uitgave worden getuigd. De schrijver dezer aankondiging is toevallig, door een onlangs in het Oosten gedane reis, in de gelegenheid te verzekeren, dat het landschap en de geheele voorstelling van het Oostersche leven, typen, kleeding, enz., geheel overeenkomt met wat men nog heden daar ziet.”

Als lees- en leerboek werd deze uitgave in tal van huisgezinnen, en op zeer vele catechisaties en scholen in gebruik genomen; ongetwijfeld zal het gebruik nog toenemen nu de verbetering der illustraties zoo belangrijk is, en deze uitgave uitmunt boven veel, dat op dit terrein geboden wordt.

Niettegenstaande de zeer belangrijke kosten, welke hiervoor gemaakt werden, de zeer hooge papierprijzen, en de uitbreiding welke het boek onderging, is ook voor deze nieuwe uitgave de prijs weder uiterst laag gesteld, en wel op slechts

Een gulden per exemplaar,

terwijl bij bestelling van minstens 10 exemplaren (mits in eens besteld) de halve prijs, dus

slechts vijftig cent per exemplaar

berekend wordt.

Ook is het gecartonneerd of gebonden verkrijgbaar; gecartonneerd tegen f 0.15 verhooging per exemplaar, gebonden tegen f 0.35 verhooging per exemplaar. Op cartonnage en banden wordt GEEN prijsvermindering toegestaan.

De algemeene voorwaarden, vermeld in dezen catalogus, zijn ook op deze uitgave van toepassing, zoodat enkele exemplaren, tegelijk besteld met andere uitgaven, waarop de halve-prijs-voorwaarde van toepassing is, (mits totaal minstens 25 stuks, of tot een bedrag van minstens f 10.—) eveneens tegen halven prijs berekend worden.

Bij bestelling is het voldoende het nummer (Nr. 234) op te geven.

Evenals vorige jaren worden ook nu in dezen catalogus opgenomen eenige boekwerken, die niet bepaald bestemd zijn ter uitdeeling aan de leerlingen van Zondagsscholen, enz., doch uitnemend geschikt voor geschenken aan het hulp-personeel, voor Bibliotheken van Chr. Jongelings- of Meisjesverenigingen, en als geschenken aan de oudste leerlingen bij het verlaten der Zondagsschool.

Ook deze boekwerken worden geleverd op de zeer voordeelige voorwaarden, in het voorbericht van dezen catalogus genoemd.

- 235 ARMIN STEIN. Paul Gerhardt. 2e dr. f 1.— (band 50 ct.)
 236 HENR. J. BREDIUS. Kerstzegen en andere schetsen. Prijs f 1.— (band 70 ct.)
 237 HESBA STRETTON. De dienstknechten des Konings. Prijs f 1 25. (Band 70 ct.)
 238 J. C. HOMOET. De bruine prins en zijne vrienden. Een verhaal uit de eerste jaren der O. I. Compagnie. Met 8 platen. Prijs f 1.60. Uitsl. ingenaaid.
 239 ADELPHA. Kijkjes naar binnen en naar buiten. Prijs f 1.90. Uitsluitend ingenaaid.
 240 F. W. FARRAR. De Herodessen. Prijs f 1.90. Uitsluitend ingenaaid.
 241 J. W. A. NOTTEN. De staf des pelgrims. Prijs f 1.90. Uitsl. ingenaaid.
 242 Siward, de Germaansche gevangene. Prijs f 1.90. (Band 70 ct.)
 243 JAN VELTMAN. Baje en haar kerkje. Prijs f 1.90. (Band 70 ct.)
 244 ARMIN STEIN. Een ridder zonder vrees of blaam. Met 4 illustraties. Prijs f 2.—. (Band 70 ct.)
 245 ARMIN STEIN. Het leven van Johann Friedrich Oberlin. Prijs f 2.25. (Band 70 ct.)
 246 JOH. DOSE. De vriendin van doctor Luther. Een verhaal uit den Boerenkrijg. Prijs f 3.20. (Band 70 ct.)

Bij bestelling van minstens 25 stuks (ook gesorteerd) of voor minstens f 10.—
 wordt halve prijs berekend.

Bij bestelling is het voldoende de nummers der boeken op te geven.

Serie „Groene boekjes”

uitgegeven door de „Vereeniging Christelijke Bibliotheek”.

Prijs 15 cent.

247 Mevr. A. DE GRAAFF—WÜPPERMANN. Een moeilijke week.

Prijs 20 cent.

248 Een spoorkaartje. Uit het Duitsch.

249 JOHANNA. Twee moeders.

250 PALMA. Wim.

251 H. W. S. Hoe ik gezond werd.

252 P. VAN SPARRIEBIRD. De familie Blarensteijn.

253 JAN VELTMAN. De schoolwifven.

254 „ Doetje.

255 „ Eerste kennismaking.

Prijs 30 cent.

256 JAN VELTMAN. De man met het waandenkbeeld.

Prijs 35 cent.

257 JAN VELTMAN. Peter.

Prijs 40 cent.

258 C. J. HOEKENDIJK. Een jaar geen Kerstfeest in het groote huis.

259 JAN VELTMAN. 't Ringetje.

260 „ Twee hekelaars.

261 „ Wat God samenvoegt.

De „Groene boekjes” zijn meer in het bijzonder bestemd voor de eenvoudigen onder de volwassenen. Ze worden daarom veel gebruikt ter voorlezing op meisjesvereenigingen, naaikransen, ter verspreiding in ziekenhuizen, enz. enz. Maar ook voor de oudste leerlingen der scholen zijn de meeste bij uitstek geschikt.

Bij bestelling van minstens 25 stuks (ook gesorteerd) wordt halve prijs berekend.

Bij bestelling is het voldoende de nummers der boekjes op te geven.

KERSTPLAAT, geteekend door WILM STEELINK.

Deze zeer fraaie plaat werd gedrukt op plaatpapier groot 55 × 39 c.M.

Ze is verkrijgbaar in zwartdruk ad f 0.15 per exemplaar.

In kleurendruk ad f 0.30 per exemplaar.



Verkleinde afbeelding van de Kerstplaat van Steelink.

PAASCHPLAAT, geteekend door A. RÜNCKEL.

Ook deze zeer mooie plaat werd gedrukt op plaatpapier groot 55 × 39 c.M.

Ze is eveneens verkrijgbaar in zwartdruk ad f 0.15 per exemplaar.

In kleurendruk ad f 0.30 per exemplaar.

Bij bestelling van platen is het noodig op te geven of men zwartdruk of kleurendruk verlangt. Verzuimt men dit te vermelden, dan wordt de uitgave in zwartdruk geleverd. Ruiling kan niet worden toegestaan.

Bij bestelling van minstens 25 stuks (ook gesorteerd) wordt halve prijs berekend.

CalLENBACH'S ZONDAGSSCHOOLPLATEN

IN ZWARTDRUK.

PRIJS 8 CENT.

- | | |
|--|--|
| <ol style="list-style-type: none"> 1. Kerstplaat. 2. De profeet Elia. 3. Zendingsplaat uit de warme luchtstreek (Afrika, China). 4. Zendingsplaat uit de koude luchtstreek (Labrador, Groenland en Patagonië). 5. Geloofshelden (Polycarpus en Ignatius). | <ol style="list-style-type: none"> 6. De prinsen van Oranje (Prins Willem I—Prins Willem V). 7. Abraham. 8. Mozes. 9. Daniël. 10. De barmhart. Samaritaan. 11. Binnen en buiten. 12. Hier en daar. 13. Kijkjes in 't rond. |
|--|--|

Bij bestelling van *minder* dan 25 platen wordt voor een cartonnen rol 5 cent in rekening gebracht, tenzij uitdrukkelijk verlangd wordt dat de platen *gevouwen* geleverd worden.

Bij bestelling van minstens 25 stuks (ook gesorteerd) wordt halve prijs berekend.

 Door den zeer beperkten treindienst en het beperken of staken van vele andere middelen van vervoer is het te verwachten dat dit najaar de verzending van goederen buitengewoon groote vertraging zal ondervinden.

Daarom verdient het aanbeveling dat ieder zondagschoolbestuur zijn bestellingen

**minstens 14 dagen eerder
dan gewoonlijk**

inzendt. Hoe tijdiger men bestelt, des te grooter zekerheid heeft men het benodigde voor de kerstfeestuitdeeling intijds te zullen ontvangen.

Voor te late ontvangst kan de uitgever uit den aard der zaak geenerlei verantwoordelijkheid op zich nemen.

Jan Veltman's papieren Kinderspeelgoed.

Zonder plakken.

Zonder hechten.

Alles uit een briefkaart.

Met iets geheel nieuws breid ik dit jaar mijne serie uitdeelingsartikelen uit.

En ik voeg er daarmede iets aan toe dat aan het nieuwe het verrassende paart, en dat in hooge mate paedagogisch, onderhoudend en leerzaam is.

Jan Veltman n.l., de welbekende schrijver van „De Vlaamsche Scharenslijper,” „Om moeder en Anneke,” „Trouwe Vrienden” e.d., en tevens de schilder van de niet minder bekende keurige fluweeltaksten, ontvouwde mij zijn plan voor bovengenoemde uitgave.

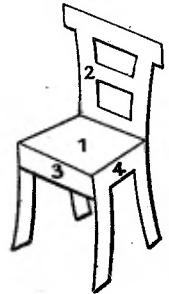
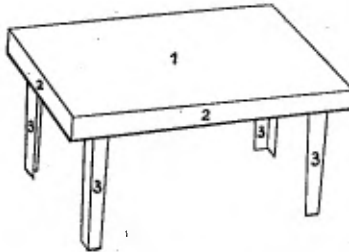
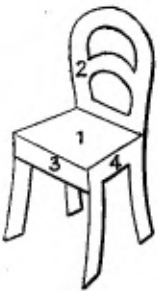

Dit ontwerp toonde zijne genialiteit weer op heel ander gebied, en ik was aanstonds gewonnen voor deze verrassende nieuwigheid.

Hij vraagt ditmaal niet veel anders van u dan een oude briefkaart, een potlood en een schaar.

En als ge dan met dat potlood op die briefkaart zijne modelletjes maar natrekt, en die even met de schaar uitknijpt, dan toovert hij u zonder verder geplak of geknutsel in een oogenblik tijds op uitermate verrassende wijze een heele huishouding bij elkaar: een stoel, een tafel, een trapje, een bank, een ladder, een buffet, een hangkast, een kruiwagen, ja, wat niet al.

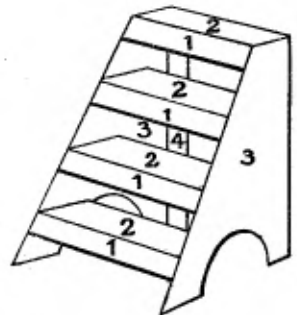
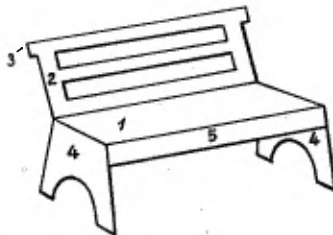
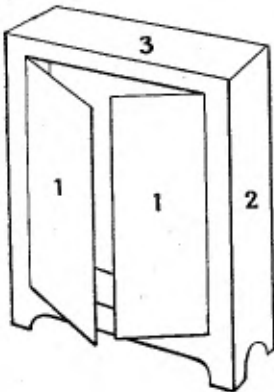

De jeugd zal vechten om deze mapjes, en als zij ze eenmaal heeft en er mee aan den gang is, zullen de ouderen lachend toezien eerst, maar al heel gauw meedoen.

Wat de een teekent, of liever, natrekt, knipt de ander uit, en een derde, die zijn meubeltjes graag keurignetjes heeft, gaat aan 't kleuren. En zoo is weldra onwillekeurig heel het gezin bezig met dit onderhoudend, leerzaam knutselwerk.

En wat wel de grootste aantrekkelijkheid van dit

werk vormt: de hier geleverde modellen blijven bestaan. Dat wil zeggen: Men kan b.v. naar het model „stoel” zooveel stoelen maken als men verlangt. Wie aan één dozijn niet genoeg heeft, maakt er twee of drie, of vier. Het model *blijft*.

Verder zit er een geregelde en weloverlegde leergang in de ontwerpjes. Mapje A I begint met eenvoudige meubeltjes, als een stoel, een kastje, een trapje enz. enz. In mapje A II wordt het werk al wat ingewikkelder, en laat hij u een hangkast maken, een buffet en een boekenkast.

En met Mapje B I en B II zou hij zoowaar een architect van u maken, want daar begint hij met gebouwen: huizen, schuren, scholen, kerken!

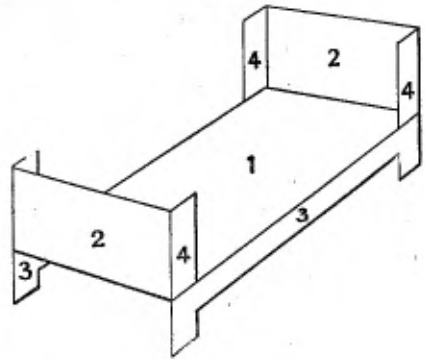
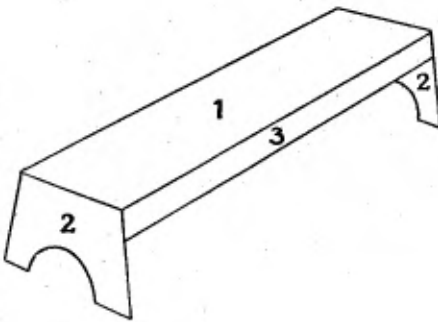
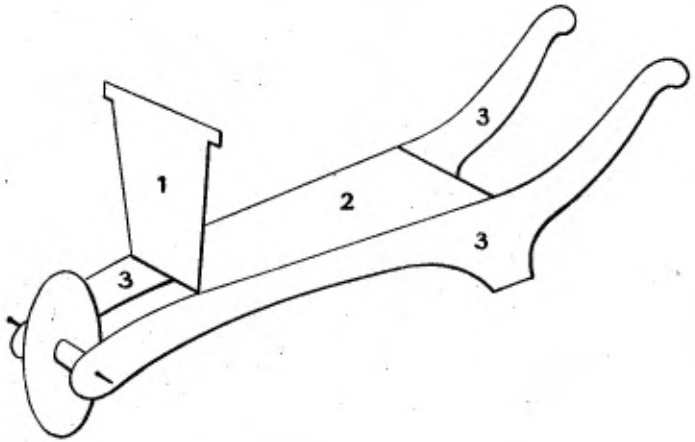

Zondagsschoolbesturen, die tot nog toe gewoon waren speelgoed uit te deelen en terecht terugschrikken voor den prijs van dikwijls vrijwel waardeloos goed, vinden hier hunne gading!

Voorloopig verschijnen 4 mapjes: Serie A I, A II, B I en B II.

De prijs is per mapje f 0.35; 25 ex. gesorteerd à f 0.30; 50 ex. gesorteerd à f 0.25; 100 ex. gesorteerd à f 0.22¹/₂; 500 ex. gesorteerd à f 0.20.

BIJBELSCH E PRENTEN VOOR KINDEREN.

Deze munten uit door goede illustraties, uitnemenden tekst, zeer goed papier, en buitengewoon lagen prijs.

De ILLUSTRATIES zijn verkleinde afbeeldingen in zwartdruk van de groote Bijbelsche platen voor aanschouwelijk onderwijs, genoemd op de bladzijden 28 v.v. Iedere prent, ter grootte van 34×43 c.M., heeft 9 voorstellingen; onder iedere voorstelling staat een korte beschrijving.

Proeve van bewerking.



De Heere Jezus wijst hier Zijne hoorders naar een grooten struik, haast een boom, die opgewassen is uit een van de allerkleinste zaadjes. Het is de mosterdplant. Is 't niet een wonder: zoo'n groote struik uit zoo'n klein zaadje? Die kracht heeft God er in gelegd. Als Hij iets groots wil doen, dan kan Hij dit ook met de kleinste middelen.

Een der 9 plaatjes van prent No. 19.

Deze TEKST werd geleverd door een bekwaam kinderschrijver, wiens doef was zóó te schrijven, dat de geschiedenis, zoo beknopt mogelijk weergegeven, voor ouderen een uitnemende leiddraad is om de kleinen met de Bijbelsche Geschiedenissen vertrouwd te maken.

Het PAPIER is van zeer goede qualiteit, zoodat de illustraties alle goed tot hun recht komen, en de kinderen niet, als bij vele der goedkoope prenten, maar moeten raden wat het prentje te zien geeft.

De PRIJS is uiterst laag gesteld, waardoor deze prenten uitnemend geschikt zijn om, ook uit een allerschraalste kas, den kinderen iets te geven, waar ze werkelijk wat aan hebben.

De serie bestaat uit 24 STUKS; voor uitdeeling alzoo een ruime keus.

DE PRIJS IS

PER BOEK (24 stuks) slechts f 0.50.

PER ½ RIEM (10 boek of 240 stuks) f 4.50.

PER RIEM (20 boek of 480 stuks) f 7.50.

Als regel worden deze prenten afgeleverd, gelijkmatig verdeeld in 24 soorten. Aan Hoofden van Zondagsscholen, Christelijke scholen en Bewaarscholen, die wel eens prenten onder de jeugd uitdeelen, worden op aanvraag gratis en franco eenige van deze prenten toegezonden.



BIJBELSCHE KUNST.

De platen der serie „Bijbelsche Kunst” zijn door hun bijzonder fraaie uitvoering een sieraad voor elk vertrek, en vallen door den buitengewoon lagen prijs onder ieders bereik. Ook zijn ze daardoor zoo bij uitstek geschikt voor verspreiding op groote schaal.

Elke plaat heeft een grootte van 40 × 27½ c.M. en kost

slechts f 0.15.

Bij getallen, hetzij van één soort, hetzij gesorteerd naar keuze van den besteller, zijn de prijzen als volgt:

25 ex. à f 0.14, 50 ex. à f 0.13, 100 ex. à f 0.12.

Bij bestelling van minder dan 5 platen tegelijk wordt f 0.05 extra berekend voor het carton, waarmede de platen, ter voorkoming van beschadiging, worden verzonden.

Bij bestelling is het voldoende op te geven: „Platen Bijbelsche kunst”, met vermelding van het nummer.

Men bestelle uitsluitend de nummers uit dezen catalogus; die uit vorige catalogi zijn hiermede vervallen.

De platen zijn zelf niet genummerd, doch hebben tot onderschrift de op de volgende bladzijde vermelde titels.

De serie bestaat thans uit de volgende nummers:

- | | |
|--|------------------------|
| 1. Komt tot Mij, allen die vermoeid en belast zijt. | Naar Anton Dietrich. |
| 2. Jezus predikt aan het meer | „ F. von Uhde. |
| 3. De intocht in Jeruzalem | „ Leon Gérome. |
| 4. Het laatste avondmaal | „ E. von Gebhardt. |
| 5. De voetwassching | „ F. M. Brown. |
| 6. Gethsemané | „ J. H. F. Bacon. |
| 7. Gethsemané | „ Heinrich Hofmann. |
| 8. Het berouw van Petrus | „ Graaf Harrach. |
| 9. Jezus voor Pilatus | „ M. de Munkacsy |
| 10. Zie, de mensch! | „ Antonio Ciseri. |
| 11. De vrouwen bij het graf | „ W. A. Bouguereau. |
| 12. De Emmausgangers | „ Rembrandt. |
| 13. De aankomst der Herders | „ H. Lerolle. |
| 14. Simeon in den tempel | „ Rembrandt. |
| 15. De lofzang van Simeon | „ W. C. T. Dobson. |
| 16. De wijzen uit het Oosten | „ Jean Portaels. |
| 17. De vlucht naar Egypte | „ Eugène Girardet. |
| 18. Laat de kinderen tot Mij komen | „ Ottilie Roederstein. |
| 19. Het verloren schaap | „ A. U. Soor. |
| 20. Jezus weent over de stad | „ Paul H. Flandrin. |
| 21. Jezus slapende in het schip tijdens den storm | „ Eugène Delacroix. |
| 22. De uitnoodiging tot het Koninklijk bruiloftsmaal | „ Eugène Burnand. |
| 23. Jezus en de Emmausgangers | „ Eugène Girardet. |
| 24. Izaäk zegent Jacob | „ Govert Flinck. |
| 25. De verderver der eerstgeborenen in Egypte | „ Arthur Hacker. |
| 26. De kloppende Heiland | „ J. H. Isings Jr. |
| 27. De goede Herder | „ J. van Ravenzwaay. |
| 28. Petrus uit de gevangenis verlost | „ C. van Noorde. |
| 29. De vrouwen bij het graf | „ Ary Scheffer. |
| 30. Aanbidding der herders | „ G. G. Haanen. |
| 31. Abraham zendt Hagar en Ismaël weg | „ B. Picard. |
| 32. De verloren zoon | „ Jan van de Vinne. |

Groote Bijbelsche platen voor Aanschouwelijk Onderwijs.

Prijs per serie met handleiding f 3.—. }
 4 series met handleidingen f 11.—. } + 20 % toeslag.
 De platen hebben een grootte van 63 × 90 c.M.



De vereering van het gouden kalf.

SERIE 29/3.

Jesaja's profetie tegen Sanherib.
 Jes. 37 : 14—38.
 Jesaja profeteert van den lijdenden
 Verlosser. Jes. 52 : 13—53 : 12.
 Manasse's goddeloosheid en zijne be-
 keering. 2 Chron. 33 : 1—20.
 De vroege godsvrucht van koning Josia.
 2 Chron. 34 : 1—13.
 Het in den tempel gevonden wetboek
 wordt koning Josia voorgelezen.
 2 Chron. 34 : 14—33.
 Jeremia aangeklaagd en losgelaten.
 Jer. 26.
 Koning Jojakim verbrandt de rol van
 Jeremia's profetieën. Jer. 36.
 De gevangen Jeremia ondervraagd door
 koning Zedekia. Jer. 37, 38.

Koning Zedekia vlucht bij nacht uit
 het door de Babyloniërs ingenomen
 Jerusalem. Jer. 39.
 De drie jongelingen in den vurigen
 oven. Dan. 3.
 Daniël in den leeuwenkuil. Dan. 6.

SERIE 29/4.

De profeet Ezechiël een wachter.
 Ezech. 3.
 De levenbrengende stroom.
 Ezech. 47 : 1—12.
 De terugkeer der Joden uit de balling-
 schap.
 Ezra 1 : 1—11; 2 : 64—70.
 De grondvesting van den tweeden
 tempel. Ezra 3 : 1—4 : 5.
 Een Psalm der bevrijding.
 Psalm 85.

Groote Bijbelsche platen voor Aanschouwelijk Onderwijs.

Prijs per serie met handleiding f 3.—. } + 20 % toeslag.
4 series met handleidingen f 11.—.

De platen hebben een grootte van 63 × 90 c.M.

Esther pleitende voor haar volk.
Esther 4 : 1—5 : 3.
Ezra's reis naar Jerusalem.
Ezra 8 : 15—36.
Nehemia's gebed. Neh. 1.
Nehemia herbouwt den muur van
Jerusalem. Neh. 4.
Nehemia en zijne vijanden. Neh. 6.
Ezra leest aan het volk de wet voor.
Neh. 8.
De wijzen uit het Oosten.
Matth. 2 : 1.

SERIE 30/2.

Jezus verschijnt op een berg in Galilea.
1 Cor. 5 : 1—11.
Het recht gebruik van den Sabbat.
Matth. 12 : 2—13.
De roeping der twaalf apostelen.
Mark. 3 : 13—19.
De zaligsprekingen. Matth. 5 : 1—12.
De rijke man en de arme Lazarus.
Luk. 6 : 20—26.
De wet der liefde. Luk. 6 : 27—38.
De oude wet en het nieuwe leven.
Matth. 5 : 17—26.
Waarheidsliefde. Matth. 5 : 33—37.
Geveinsdheid en oprechtheid.
Matth. 6 : 1—18.
Hooren en doen. Luk. 6 : 39—49.
Het getuigenis van Christus aangaande
Johannes den Dooper.
Matth. 21 : 2—29.

SERIE 30/3.

Hardnekkig ongelooft.
Mark. 3 : 20—35.
De gelijkenis van den zaaier.
Matth. 13 : 1—23.
De gelijkenissen van het zaad in den
akker en van het mosterdzaad.
Mark. 4 : 26—32.
De gelijkenis van het onkruid onder
de tarwe. Matth. 13 : 24—30.
De gelijkenis van den koopman in
paarlen. Matth. 13 : 44—53.
De bezetene genezen in het land der
Gadarenen. Mark. 4 : 35—5 : 20.
De opwekking van het dochttertje van
Jairus. Mark. 5 : 21—43.

Jezus in de synagoge te Nazareth.
Luk. 4 : 16—30.
De dood van Johannes den Dooper.
Mark. 6 : 14—20.
De uitzending der twaalfen.
Matth. 9 : 35—10 : 16.
Christus de zondaars noodigende.
Matth. 11 : 20—30.
De spijziging der vijf duizend.
Mark. 6 : 30—40.

SERIE 31/1.

De schepping. Gen. 1 : 1—2 : 3.
De mensch, de kroon der schepping.
Gen. 1 : 25, 27 ; 2 : 4—25.
De eerste zonde. Gen. 3.
Kaïn en Abel. Gen. 4 : 1—15.
De zondvloed. Gen. 6 en 7.
De regenboog. Gen. 8—9 : 17.
De roeping van Abraham.
Gen. 12 : 1—9.
Abram en Lot. Gen. 13.
Gods verbond met Abraham.
Gen. 15 en 17 : 1—8.
De verwoesting van Sodom.
Gen. 19 : 1—3 ; 12—29.
Abrahams zwaarste beproeving.
Gen. 22 : 1—19.
Het ledige graf. Mark. 16 : 1—11.

SERIE 31/2.

Jakob en Ezau.
Gen. 25 : 27—34 ; 27 : 1—45.
Jakob te Bethel. Gen. 28 : 10—22.
Jakobs ontmoeting met Ezau.
Gen. 32 : 3—33 : 17.
Jozef vertelt zijne droomen. Gen. 37.
Jozef in de gevangenis. Gen. 40.
Jozef wordt heerscher in Egypte.
Gen. 41 : 1—45.
Jozef ontmoet zijn broeders. Gen. 42.
Jozef onthaalt zijn broeders. Gen. 43.
De laatste proef. Gen. 44.
Jozef maakt zich aan zijn broeders
bekend. Gen. 45 : 1—46 : 7.
Jakob voor Pharaö.
Gen. 46 : 28—47 : 12.
Verblindings, de uitwerking der zonde.
Amos 6 : 1—8.

Groote Bijbelsche platen voor Aanschouwelijk Onderwijs.

Prijs per serie met handleiding f 3.—. } + 20 % toeslag.
 4 series met handleidingen f 11.—.

De platen hebben een grootte van 63 × 90 c.M.

SERIE 31/3.

Mozes in het biezen kistje.
 Ex. 1 : 8—14; 22 : 2—10.
 Mozes bij de waterputten in het land
 Midian. Ex. 2 : 11—25.
 Mozes bij den brandenden braambosch.
 Ex. 3 : 1—4 : 20.
 Mozes en Aäron voor Pharaö.
 Ex. 4 : 29—6 : 1.
 De laatste der tien plagen.
 Psalm 105 : 23—36.
 Het Pascha. Ex. 12 : 1—42.
 De doortocht door de Roode zee.
 Ex. 13 : 17—14 : 31.
 Het manna. Ex. 15 : 27—16 : 36.
 Israëel bij den berg Sinaï. Ex. 19.
 De wet des Heeren. Ex. 20 : 1—17.
 Het gouden kalf. Ex. 32.

SERIE 31/4.

Kwakkelen in het leger.
 Num. 11 : 4—33.
 De zonde van Mirjam en Aäron tegen
 Mozes. Num. 12.
 De terugkeer der verspieters.
 Num. 13 : 1—3; 17 : 14—25.
 De zonde van Mozes en Aäron.
 Num. 20 : 1—13.
 Balak en Bileam. Num. 22 : 1—24 : 25.
 De liefde helpt. 1 Cor. 13.
 Mozes op Nebo.
 Deut. 31 : 1—8; 32 : 48—52; 34 : 1—12.
 Josua, Israëls nieuwe leidsman.
 Jos. 1 : 1—9.
 De intocht in Kanaän. Jos. 3 : 1—17.
 De inneming van Jericho.
 Jos. 5 : 10—6 : 27.
 Achans zonde en straf. Jos. 7.
 De geboorte van den Heere Jezus.
 Joh. 1 : 1—18.

SERIE 32/1.

Jezus en de kinderen.
 Mark. 9 : 30—41; 10 : 13—16.
 De uitzending der 70 discipelen.
 Luk. 10 : 1—24.

De barmhartige Samaritaan.
 Luk. 10 : 25—37.
 Jezus bij Martha en Maria.
 Luk. 8 : 1—3; 9 : 57—62; 10 : 18—42.
 Jezus' onderwijs over het gebed.
 Luk. 11 : 1—13.
 Duisternis en licht.
 Luk. 11 : 14—26, 33—36.
 Jezus bij een farizeër te gast.
 Luk. 11 : 37—54.
 Het geloof verdrijft de vrees.
 Luk. 12 : 1—12.
 De rijke dwaas. Luk. 12 : 13—34.
 Waakzaamheid. Luk. 12 : 35—41.
 Het wettig gebruik van den Sabbat.
 Luk. 13 : 10—17; 14 : 1—6.
 Jezus leert het volk op den weg.
 Luk. 13 : 18—35.

SERIE 33/1.

Israëel bestraft over zijne zonde.
 Richt. 2 : 7—19.
 Debora en Barak verlossen Israëel.
 Richt. 4 en 5.
 Gideon geroepen. Richt. 6 : 11—40.
 Gideon en zijne bende. Richt. 7.
 Simsons geboorte aangezegd.
 Richt. 13 : 8—16, 24, 25.
 De keuze van Ruth. Ruth 1.
 Samuël tot profeet geroepen.
 1 Sam. 1 : 24—28; 3.
 De dood van Eli en zijne zonen.
 1 Sam. 4 : 1—8.
 Samuël bidt voor Israëel om de over-
 winning. 1 Sam. 7 : 3—17.
 Saul tot koning gezalft door Samuël.
 1 Sam. 8—10.
 Samuëls dankoffer na Sauls eerste
 overwinning. 1 Sam. 11.
 Jonathan en zijn wapendrager.
 1 Sam. 14 : 1—46.

SERIE 33/2.

De vrouwen bij het ledige graf des
 Heeren. Matth. 28 : 1—10.
 Samuël zalft David tot koning.
 1 Sam. 16.
 De goede Herder. Psalm 23.
 David en Goliath. 1 Sam. 17.
 David speelt voor Saul op de harp.
 1 Sam. 19.

Groote Bijbelsche Platen voor Aanschouwelijk Onderwijs.

Prijs per serie met handleiding f 3.—. } + 20 % toeslag.
 4 series met handleidingen f 11.—.

De platen hebben een grootte van 63 × 90 c.M.

David en Jonathan. 1 Sam. 20.
 David weigert Saul te dooden. 1 Sam. 26.
 David gezalft en gekroond te Hebron. 2 Sam 2 : 1—7; 5 : 1—5.
 Opvoering der arke Gods naar Jeru-
 salem. 2 Sam. 6 : 1—19; Psalm 24.
 Nathan voor David. 2 Sam. 11 : 1—12; Psalm 51.
 De verloren zoon. Psalm 32.
 David in het gebed. Psalm 141.

SERIE 33/3.

David beveelt aan Joab en anderen
 verschooning jegens Absalom. 2 Sam. 15—18.
 Salomo als koning gekroond. 1 Kon. 1 : 1—2 : 12.
 Salomo offert te Gibeon. 1 Kon. 3 : 4—15.
 De inwijding des tempels door Salomo. 1 Kon. 7 en 8.
 De koningin van Scheba bezoekt
 Salomo. 1 Kon. 10 : 1—10, 13.
 Rehabeam weigert het verzoek des
 volks. 1 Kon. 12 : 1—24.
 De vereering van het gouden kalf. 1 Kon. 12 : 25—33.
 Het volk des lands vergadert zich tot
 een offerfeest onder koning Asa. 2 Chron. 15 : 1—16.
 Elia aan de beek Krith. 1 Kon. 17 : 1—16.
 Elia op Karmel. 1 Kon. 18 : 16—40.
 Elia op Horeb. 1 Kon. 19.
 Benhadad met zijn veldoversten aan
 den feestmaaltijd. 1 Kon. 20 : 1—21.

SERIE 33/4.

Elia en Achab in Naboths wijngaard. 1 Kon. 21.
 Hemelvaart van Elia. 2 Kon. 2 : 1—18.
 Naäman de Syriër. 2 Kon. 5.
 Elisa te Dothan. 2 Kon. 6 : 8—23.
 De hoogepriester Jojada kroont den
 jongen prins Joas tot koning. 2 Kon. 11 : 1—20.

De herstelling van den tempel door
 Joas. 2 Kon. 11 : 21—12 : 19.
 Daniël en zijn vrienden voor koning
 Nebukadnezar. Dan. 1.
 Jona predikt te Ninevé. Jona 3 : 1—4 : 11.
 Amos' prediking te Bethel. Amos 5 : 1—15.
 Uzzia's aanmatiging en straf. 2 Chron. 26.
 Jehova's klacht over het afkeerige
 Israël. Hos. 11 : 1—11.
 De herders van Bethlehem. Luk. 2 : 1—20.

SERIE 34/1.

De hemelvaart des Heeren. Hand. 1 : 9—11.
 De uitstorting des H. Geestes. Hand. 2 : 1—4.
 De rede van Petrus op den Pinksterdag. Hand. 2 : 14—38.
 Het nawandelen van Christus. Rom. 8 : 12—30.
 De kreupele voor de Schoone Poort
 des tempels. Hand. 3 : 1 v.v.
 De Heiland als de timmerman van
 Nazareth. Matth. 13 : 55a.
 De Christelijke liefdadigheid te Jeru-
 salem. Hand. 4 : 34.
 De aanstelling der eerste diakenen. Hand. 6.
 Stefanus staande voor den Joodschen
 Raad. Hand. 7 : 55.
 De Grieksche wedloopers. Hebr. 12 : 1b.
 Philippus en de Moorsche kamerling. Hand. 8 : 36.

SERIE 34/2.

De bekeering van Saulus. Hand. 9 : 1—20.
 De opwekking van Dorkas door Petrus. Hand. 9 : 36—42.
 Het gezicht van Petrus te Joppe. Hand. 10 : 9—16.
 De opstanding van den Heere Jezus
 uit de dooden. 1 Cor. 15 : 1—20.
 Petrus door den engel uit de gevangenis
 verlost. Hand. 12 : 1—11.

Groote Bijbelsche platen voor Aanschouwelijk Onderwijs.

Prijs per serie met handleiding f 3.—. }
 4 series met handleidingen f 11.—. } + 20 % toeslag.
 De platen hebben een grootte van 63 × 90 c.M.

Paulus in de synagoge te Antiochië.
 Hand. 13 : 14 en v.v.
 Paulus wendt zich van de Joden tot
 de Heidenen. Hand. 13 : 44—47.
 De genezing van den kreupelen te Lystra
 door Paulus. Hand. 14 : 8 en v.v.
 De brief van de apostelsynode voorge-
 lezen te Antiochië. Hand. 15 : 30, 31.
 Paulus brengt het Evangelie uit Azië
 in Europa. Hand. 16 : 9—12.
 Zooals het zaad is, zoo is de plant.
 Gal. 6 : 7—10.
 De bekeering van den stokbewaarder
 te Philippi. Hand. 16 : 25—34.

SERIE 34/3.

Paulus in de synagoge te Thessalonica.
 Hand. 17 : 1—5.
 Een brief van den apostel Paulus
 voorgelezen in de gemeente van
 Thessalonica. I Thess. 1 : 1.
 Paulus op den Areopagus te Athene.
 Hand. 17 : 22 en v.v.
 De Corinthische christenen gaan op
 ten huize van Justus. Hand. 18 : 7.
 Paulus dicteert een zijner brieven.
 1 Cor. 1 : 1.
 Wat het meeste is. 1 Cor. 13.
 De zegen van het geven. 2 Cor. 9.
 Het oproer te Ephese. Hand. 19 : 23 en v.v.
 Paulus' afscheid van de ouderlingen
 der gemeente van Ephese. Hand. 20 : 16 en v.v.
 Paulus lijdt schipbreuk.
 2 Cor. 11 : 25m.
 Paulus te Jerusalem gevangen ge-
 nomen. Hand. 21 : 33.
 Paulus te Jerusalem aan den gees-
 paal gebonden. Hand. 22 : 24, 25.

SERIE 34/4.

Een mislukte samenzwering. Hand. 23.
 Paulus voor den Stadhouders Felix. Hand. 24.
 Paulus beroept zich op den Keizer. Hand. 25.
 Paulus voor Festus en Agrippa. Hand. 26.
 Paulus' op reis naar Rome. Hand. 27.
 Schipbreuk op Malta. Hand. 27.
 Ontziet de zwakheid van anderen.
 Rom. 14 : 21.
 Paulus' komst te Rome. Hand. 28.
 Eene levende offerande. Rom. 12 : 1.
 Johannes op Patmos. Openb. 1 : 17b, 18a.
 Tot den dood getrouw. Openb. 2 : 10.
 De Heilige stad. Openb. 21 : 3.

SERIE 35/1.

Jezus het leven en het licht der we-
 reld. Joh. 1 : 1—18.
 Johannes de Dooper en Jezus. Joh. 1 : 19—34.
 De eerste discipelen van Jezus. Joh. 1 : 35—51.
 De tempelreiniging. Joh. 2 : 13—22.
 Jezus en Nicodemus. Joh. 3 : 1 v.v.
 Jezus en de Samaritaansche vrouw.
 Joh. 4 : 1—29.
 De genezing van den zoon des konink-
 lijken hovelingen. Joh. 4 : 43—54.
 De genezing van den kranke te
 Bethesda. Joh. 5 : 1—15.
 Jezus spijzigt de schare van 5000
 mannen. Joh. 6 : 1—21.
 Jezus het brood des levens. Joh. 6 : 22—40.
 Jezus verkondigt de ware vrijheid.
 Joh. 8 : 36.

 De handleidingen, behoorende bij de series 30/3 — 31/1 — 31/2 en 31/3 zijn uitverkocht, zoodat, wie deze series bestelt, daarbij geen handleiding ontvangt.

Meermalen wordt door gebruikers de vraag gedaan: Hoe vind ik het best den weg in de series platen, welke ik in voorraad heb?

Een eenvoudige en praktische methode is de volgende:

Men nummere de platen en schrijf het onderschrift der plaat, met aanwijzing van het Bijbelgedeelte, waarin het behandelde onderwerp voorkomt, op een kaartje (blanco visite-kaartjes zijn hiervoor zeer doelmatig), en op dat kaartje schrijf men ook het nummer van de plaat. De aldus verkregen kaartjes legge men naar volgorde der Bijbelboeken in een doosje. Heeft men nu een plaat noodig, dan vereischt het weinig moeite om in het kaartendoosje het nummer der gewenschte plaat te vinden, en ook de plaat zelf is dan spoedig uit den voorraad genomen, indien men althans de platen steeds naar volgorde der nummers legt.

Legt men steeds na gebruik van een plaat deze weder op het nummer waar ze behoort, dan bespaart men zich veel moeite en tijd.

Ook verdient het aanbeveling om de platen onopgerold op te bergen. Ten eerste vergemakkelijkt dat het opzoeken van een plaat, en in de tweede plaats heeft men dan bij het ophangen in de klas geen hinder van het lastige omkrullen.

In een school, waar men deze methode toepast, heeft men er veel genot en gemak van. Voor den aanvang der school komen de 6 klasse-onderwijzers bij het hoofd, zoeken in het kaartendoosje welke plaat ze ieder voor hun Bijbelles van dien dag noodig hebben, en ontvangen van het Hoofd de plaat, waarvan ze het nummer opgaven. In 5 à 6 minuten zijn allen van de gewenschte plaat voorzien, en hebben die in de klas opgehangen in den plaathanger, waarvan er natuurlijk een in elke klas aanwezig is.

 In verband met een besluit van De Nederlandsche Uitgeversbond wordt de prijs van deze platen tot 1 Jan. 1920 verhoogd met 20 % crisis-verhooging. Wie na dien datum van deze platen wenscht te bestellen, gelieve alsdan desverlangd eerst prijsopgave te vragen.

BOUWCARTONS ten gebruike bij het Bijbelsch onderwijs.

Door de uitgave van een bouwcarton, voorstellende „De Tabernakel”, waarvan de aanzienlijke oplage geheel is uitverkocht, bleek mij dat voor soortgelijke uitgaven sympathie bestaat.

Dit deed in 1914 mij besluiten het aanbod te aanvaarden van Ds. Joh. Beks te Westerembden, om eenvoudige cartons, op het Oostersche leven betrekking hebbende, voor mij te ontwerpen. Te eerder ging ik hiertoe over, na het nauwkeurige, zaakkundige werk van Ds. Beks gezien te hebben.

Dit zijn cartons, die door alle handige jongens en meisjes

gemakkelijk te bewerken

zijn, en die toch, na netjes uitgeknipt en goed in elkaar gezet te zijn, een aardig geheel opleveren. En niet alleen een aardig geheel, doch ook een nuttig en bruikbaar leermateriaal.

Oneindig beter dan door platen krijgen de jongelui door deze bouwwerkjes een goeden kijk op Oostersche gebouwen, en daardoor ook op Oostersche toestanden.

Bij iedere plaat is, behalve een toelichting voor het opbouwen, ook een duidelijke beschrijving gevoegd, waardoor menig Bijbelwoord of Bijbelverhaal verduidelijkt wordt.

Deze cartons zijn aan twee zijden bedrukt, zoodat ze, na ineengezet te zijn, geen witte onbedrukte vlakken vertoonen, en het tegen elkaar plakken van voor- en achterzijden, die dan vaak niet passen, voorkomen is.

Feitelijk zijn deze cartons dus gelijk te stellen met, ja nog te verkiezen boven die van dubbele grootte. Toch werd de prijs, niettegenstaande de kostbaarheid dezer uitvoering, zeer laag gesteld, en wel op slechts

f 0.25 per exemplaar.

25 exemplaren à f 0.20.

100 " " " 0.17½.

250 " " " 0.15.

500 " " " 0.12½.

Het is ons voornemen, successievelijk een vrij uitgebreide serie dezer cartons in den handel te brengen. Met een tweetal is thans een begin gemaakt, nl.

EEN OOSTERSCHE SCHAAPSKOOI

EEN OOSTERSCH BOERENHUIS.

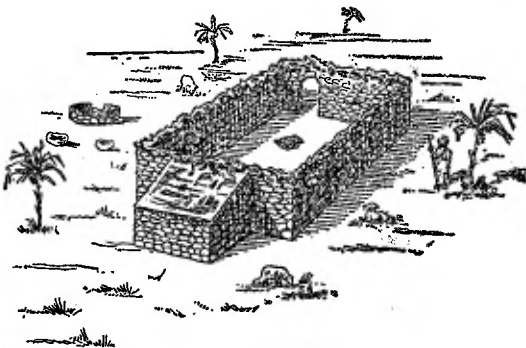

Nevenstaande afbeeldingen geven een indruk van de gebouwtjes.

Bij de afbeelding „Oostersch boerenhuis” valt nog op te merken, dat het dak afneembaar is. Men ziet dus eerst het gebouw, zoodat het zich, van buiten gezien, voordoet, en na afname van het dak krijgt men een kijk in het inwendige. Er is in voorgesteld, hoe een vrouw juist bezig is met het malen van

koren. Ook ziet men den oven, waarin het brood gebakken wordt.

Deze bouwcartons zijn door de Christelijke pers zeer gunstig beoordeeld. Uit de talrijke aanbevelingen laat ik hier volgen die van de „*Vereeniging ter beoordeeling van uitgaven voor Kinderen en Jongelieden*”, voorkomend in haar *Orgaan* van Dec. 1914:

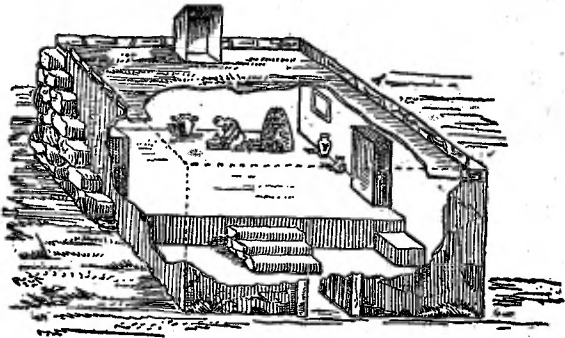

Onder de Zondagsschool-uitgaven, die niet tot het boekwerk gerekend kunnen worden, nemen de bouwcartons, waarmede de firma Callenbach dit jaar ter markt komt, een eerste plaats in.

De afwerking van deze cartons is voortreffelijk; het lastige tegen elkander plakken, bij „bouwplaten” zoo vaak voorkomende, is hier vermeden door 't carton aan beide zijden te bedrukken; de voorwerpen zijn van voldoende grootte om alle prutswerk uit te sluiten en de aanwijzingen voor het plakken noodig, zijn strikt nauwkeurig en volkomen voldoende. Ligt hierin een reden van hartelijke aanbeveling, nog meer is dit het geval doordat de cartons zuik een hooge onderwijzende waarde hebben. Een jongen of meisje, die de schaapskooi heeft geplakt, vergeet van zijn of haar leven niet meer hoe eenschaapskooi er uit ziet en met het boerenhuis, waarvan het dak kan worden afgenomen om het interieur te toonen, is dit eveneens het geval. Vele Bijbelsche verhalen zullen daardoor gaan spreken tot het kind omdat zijn voorstelling van de in den Bijbel genoemde zaken zoo veel helderder is geworden.

Men verzuime ook niet om deze cartons te doen bewerken en als leermiddelen in de school te gebruiken.

Een inderdaad zeer belangrijke, praktische uitgave zijn deze cartons, die we zonder eenig voorbehoud van harte ten zeerste aanbevelen.

Voor het jaar 1920 verscheen de achtentwintigste jaargang van den zoo gunstig bekenden Scheurkalender

EBEN-HAËZER

bewerkt door H. W. S.

De prijs is slechts f 1.00 per exemplaar.

Aangezien ook deze kalender geleverd wordt op dezelfde voorwaarden als de Zondagsschooluitgaven, is hij reeds bij kleine getallen tegen halven prijs, dus à f 0.50 te bekomen, en alzoo

bijzonder geschikt voor uitdeelingen.

Bij bestelling van minstens 100 ex. tegelijk is de prijs f 0.48 per exemplaar.

Getuigschriften of Diploma's

voor Scholen, Vereenigen, enz.

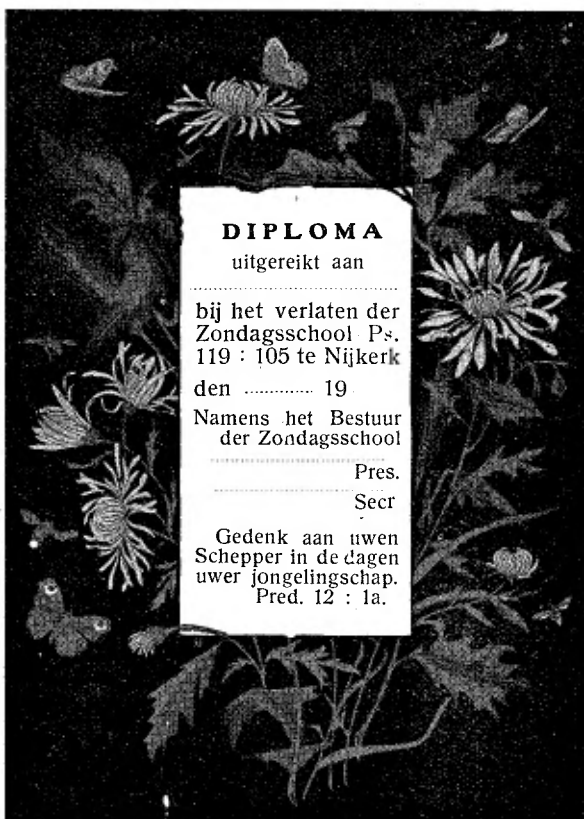

Verkleinde afbeelding.

Dit diploma wordt door mij zonder inschrift in den handel gebracht, zoodat zij, die deze kaart wenschen te gebruiken, niet gebonden zijn aan eenig inschrift, door den uitgever vastgesteld. In vele gevallen zou dit òf geheel òf gedeeltelijk niet aan het doel beantwoorden.

Wie slechts één of enkele exempl. noodig heeft, kan het inschrift, geheel naar eigen keuze vastgesteld, in teekenschrift doen aanbrengen. Wie een getal van eenige betekenis wil bestellen, (b.v. voor schoolgebruik) kan den zakelijken tekst naar eigen opgave doen drukken, en de namen en data schriftelijk invullen. Met het drukken van dien tekst belast zich desgewenscht de uitgever.

De prijs van dit fraai uitgevoerde getuigschrift, gedrukt in kleuren en goud op diepzwarten ondergrond op een formaat van $42\frac{1}{2} \times 30\frac{1}{2}$ c.M., is gesteld als volgt:

1—9	ex.	à f	0.40	50—99	ex.	à f	$0.27\frac{1}{2}$
10—24	„	„	0.35	100—499	„	„	0.25
25—49	„	„	0.30	500 en meer	„	„	$0.22\frac{1}{2}$

Het drukken van inschrift volgens eigen opgave geschiedt tegen berekening van f 5.—, onverschillig het getal, mits het inschrift voor alle exemplaren gelijk is.

Voor elke zending wordt f 0.10 extra in rekening gebracht voor kosten van carton, waartusschen de kaarten verzonden worden, teneinde beschadiging te voorkomen.

De warme ontvangst, die aan het op de voorgaande bladzijde genoemde getuigschrift of diploma ten deel viel, waardoor telken jare herdruk noodig was, deed mij besluiten een tweetal nieuwe diploma's te drukken.

Het eene, met de afbeelding: „Eli en Samuël” heeft tot tekst:

„Zoo Hij u roept, zoo zult gij zeggen: Spreek, Heere! want uw knecht hoort.”

1 Sam. 3 : 9b.

en het andere, met de afbeelding „de jonge Timotheüs wordt door zijne moeder onderwezen”:

„Blijft gij in hetgeen gij geleerd hebt, en waarvan u verzekering gedaan is, wetende van wien gij het geleerd hebt; en dat gij van kinds af de heilige Schriften geweten hebt, die u wijs kunnen maken tot zaligheid, door het geloof, hetwelk in Christus Jezus is.”

2 Timoth. 3 : 14 en 15.

Beide diploma's zijn keurig uitgevoerd, en voor allerlei doeleinden geschikt, maar voornamelijk om uitgereikt te worden aan leerlingen die de Chr. School of de Zondagschool verlaten.

De prijs is:

1—24	ex. à f	0.17½
25—49	„ „ „	0.14
50—99	„ „ „	0.12
100 of meer	„ „ „	0.10



KERSTLIEDEREN.

Zooeven verscheen:

BLOEMLEZING UIT VAN WIJCK'S KERSTLIEDEREN

VOOR SCHOLEN EN HUISGEZINNEN,

op bekende wijzen

door D. VAN WIJCK.

ZEVENDE BUNDEL.

Prijs 5 cent; 100 ex. f 4.00; 250 ex. f 8.00; 500 ex. f 13.00.

In 25 achtereenvolgende jaren gaf de heer Van Wijck telkens een 6-tal Kerstliederen, in het geheel alzo 150 Kerstliederen. Uit die rijke verzameling werden reeds zes, en nu deze zevende Bloemlezing door den schrijver zelf bijeengevoegd. De uitgever is voornemens op deze bloemlezingen meerdere te laten volgen, waartoe de heer Van Wijck zijne medewerking toezegde, ja zelfs aanbood om zoo nu en dan tusschen de oude liederen een nieuw lied te voegen.

Het lijdt geen twijfel, of deze Bloemlezingen zullen hetzelfde gunstig onthaal vinden als den 25 bundels zestallen ten deel viel.

De eerste, tweede, derde, vierde, vijfde en zesde Bloemlezing zijn nog verkrijgbaar, tegen denzelfden prijs, evenals van de zestallen het 2e, 3e, 4e, 6e, 8e, 11e, 12e, 22e, 23e, 24e en 25e zestal.

Vijf en dertig liederen voor de Christelijke feestdagen,

op bekende wijzen

VOOR SCHOLEN EN HUISGEZINNEN

door D. VAN WIJCK.

Deze bundel van 35 liederen vormt een boekje van 64 bladzijden, met zeer duidelijke letter gedrukt.

De prijs is slechts

5 cent per exemplaar;
100 exemplaren à f 0.04
500 exemplaren à f 0.03

zoodat elke Zondagsschool zich voldoende exempl. kan aanschaffen, om elk der leerlingen op de Christelijke feestdagen een boekje in handen te geven.

De bekende wijzen maken lange voorbereiding overbodig, zoodat in elke Zondagsschool nu op elken feestdag een toepasselijk lied kan gezongen worden.

Een present-exemplaar van deze Vijf en dertig Lieder wordt op aanvraag toegezonden aan Hoofden van Zondagsscholen.

Alle Zondagsschoolbesturen kunnen dus gratis met den inhoud kennis maken.

Kerst-, Paasch- en Pinksterliederen.

2. Kerstlied, door H. Karssen. Wijze: Engelsch Volkslied.
3. Kerstlied. Wijze: Gezang 7.
4. Kerstlied. Wijze: Hernhutters avondlied.
5. Twee kinderbeden op het kerstfeest, door J. P. van der Maas. Wijze: Daar juicht een toon — Psalm 100, of: Psalm 42.

Prijs der nummers 2, 3, 4 en 5 per stuk 2 cent; 50 ex. f 0.80;
100 ex. f 1.40; 250 ex. f 3.—; 500 ex. f 5.—.

6. Der engelen lied, door H. J. Staverman. Wijze: Daar juicht een toon — Psalm 100, of: Psalm 134.
7. Kerstlied, door H. J. Staverman. Wijze: Wie is op aard gekomen.
8. Wij wilden Jezus wel zien, door H. J. Staverman. Wijze: Prijs den Heer met blijde galmen.
9. Kerstlied, door H. J. Staverman. Wijze: Prijs den Heer met blijde galmen.
10. Geen gedaante noch heerlijkheid, door H. J. Staverman. Wijze: Oostenrijksch Volkslied.
11. In doeken gewonden, door H. J. Staverman. Wijze: Heilig, heilig zijt G' o Heer, of: Steil en doornig zijt ons pad.
12. En ziet, meer dan Salomo is hier, door H. J. Staverman. Wijze: Ik zie de kleine vogels springen, of: Waar gaan wij met ons hart nu henen.
13. Zie het Lam Gods, door H. J. Staverman. Wijze: Hernhutters avondlied.
14. Christus-feest, door H. J. Staverman. Wijze: Oostenrijksch Volkslied.
15. Kerstboom, door Homo. Wijze: 't Zonlicht daalde neer in 't Westen.
16. Loflied. Wijze: Opwaarts naar Sion (Juichende kinderschaar No. 6).
17. Bethlehem's sterre. Wijze: De Godsrivier. (Juichende kinderschaar No. 9).
18. Hemel en stal, door Homo. Wijze: Er ruischt langs de wolken.
19. Bethlehem, door Homo. Wijze: Boven de starren.
20. Looft den Heer, door Homo. Wijze: Juicht, juicht, juicht, er is vreugde omhoog bij Gods eng'len.
21. Op 's Heilands geboorte. Wijze: Zie en leef (Juichende kinderschaar No. 32).
22. Op 's Heilands geboorte, door Betsy. Wijze: Wie zal mij rooven.
23. De blijde boodschap, door Betsy. Wijze: Zij zullen het niet hebben.
24. Kerstzang, door Betsy. Wijze: Als een stemme veler waat'ren.
25. Kerstlied. Wijze: Er ruischt langs de wolken.
26. Het schoonste lied. Wijze: Oostenrijksch Volkslied.

27. Kerstlied, door E. Gerdes. Wijze: Het betere land (Juichende kinderschaar No. 16).
 28. Bij de kribbe, door E. Gerdes. Wijze: Klein vogelijjn.

Prijs der nummers 6—28

1 ex. 2 cent; 100 ex. f 1.—; 500 ex. f 4.50; 1000 ex. f 8.—.

29. Kerstzang. (Bij beurten te zingen). Wijzen: Daar juicht een toon; Er ruischt langs de wolken; Rots der eeuwen en O, wanneer.
 30. Beurtzang op het Kerstfeest. Wijzen: Er ruischt langs de wolken en Engelsch Volkslied, afgewisseld door spreekgedeelten.
 31. Kinderkerstzang. Wijze: Wij leven vrij.
 32. Kerstvreugde. Wijze: Psalm 84.
 33. De schoonste dag. Wijze: Oostenrijksch Volkslied of Alle heuv'len.
 34. Paaschlied. Wijze: Heilig, heilig zijt Ge, o Heer.
 35. Paaschvreugde. Wijze: Psalm 84.
 36. Paaschlied. Wijze: Er gaat door alle landen.
 37. Paaschjubel. Wijze: Rots der eeuwen.
 38. Paaschbede. Wijze: Heilig, heilig zijt Ge, o Heer.
 39. Opstandingslied. Wijze: Daar juicht een toon.
 40. Paaschzang. Wijze: O, wanneer.
 41. Bedezang op het Pinksterfeest. Wijze: O, wanneer.
 42. Pinksterzang. Wijze: Er gaat door alle landen.
 43. Lied op Pinksteren. Wijze: Rots der eeuwen.
 44. Pinksterlied. Wijze: Er ruischt langs de wolken.
 45. Pinksterbede. Wijze: Alle heuv'len, alle dalen.
 46. Feestzang op Pinksteren. Wijze: Heilig, heilig zijt Ge, o Heer.
 47. Bede tot den Heiligen Geest. Wijze: Laat mij slapend op U wachten.

Prijs der nummers 29—47

1 ex. 2 cent; 50 ex. f 0.80; 100 ex. f 1.40; 250 ex. f 3.—; 500 ex. f 5.—.

Een compleet stel der bovenstaande 46 Kerst-, Paasch- en Pinksterliederen is verkrijgbaar voor f 0.80.

Een compleet stel der Kerstliederen (No. 2—33) voor f 0.70.

Een compleet stel der Paasch- en Pinksterliederen (No. 34—47) voor f 0.30.

Door aanschaffing van een compleet stel dezer liederen heeft men een uitnemende handleiding voor de keuze van feestliederen, welke jarenlang kan dienst doen.

KAART VAN PALESTINA

bewerkt door J. VAN DE PUTTE.

Tweede, veel verbeterde druk.

Deze kaart heeft een grootte van 148 × 116 c.M.

Prijs in 2 bladen f 2.50.

Opgeplakt op linnen en voorzien van rollen f 12.50.

Alle koopers van deze kaart ontvangen gratis een ex. van het Handboekje ten gebruike bij het Bijbelsch-Aardrijkskundig Onderwijs, door J. V. D. PUTTE. Meerdere ex. zijn verkrijgbaar à f 0.10 per ex.

BIJBELSCHE WANDKAART

bewerkt door J. VAN DE PUTTE.

Deze kaart heeft een grootte van 176 × 130 c.M.

Prijs in 6 bladen f 3.75.

Opgeplakt op linnen en voorzien van rollen f 13.75.

 In verband met een besluit van De Nederlandsche Uitgeversbond worden de prijzen dezer kaarten tot 1 Jan. 1920 verhoogd met 20 % crisisverhoging. Wie na dien datum de kaarten wenschen te bestellen, gelieven alsdan desverlangd eerst prijsopgave te vragen.

LEESBOEKEN

voor de Christelijke Scholen.

Nu in tal van Chr. scholen de methode wordt toegepast om, in plaats van boekjes met korte leeslesjes, boeken en boekjes met langere vertellingen te gebruiken bij het leesonderwijs, maken reeds velen gebruik van mijne uitgebreide sortering Zondagsschooluitgaven, waarin menig boek voorkomt, dat zich voor lezen en bespreken zoo uitnemend leent. Ook de buitengewoon lage prijzen doen deze boeken daarvoor bijzonder in aanmerking komen. Voor zeer weinig geld heeft men een mooie collectie leesboeken. Men zie de rijke sortering in dezen catalogus vermeld onder de nummers 1—224, op welke alle de voordelige halve-prijs-voorwaarde van toepassing is.

Verder wordt nog de aandacht gevestigd op

ZONNESTRALEN.

Geïllustreerd leesboek voor de Bijbelsche
Geschiedenis in school en huis

door J. SCHOUTEN.

1a. Oude Testament — 1b Nieuwe Testament.

Prijs per deeltje, stevig gecartonneerd, f 0.30.

UIT SCHOOL EN LEVEN.

Beknopte stelcursus voor
het Christelijk Onderwijs

door J. SCHOUTEN.

Met 4 gekleurde en 38 zwarte plaatjes.

Prijs f 0.40.

 In verband met een besluit van De Nederlandsche Uitgeversbond worden de prijzen van „Zonnestralen” en „Uit school en leven” tot 1 Januari 1920 verhoogd met 20 % crisisverhoging. Wie na dien datum van deze boekjes wenschen te bestellen, gelieven alsdan desverlangd eerst prijsopgave te vragen.

HANDLEIDING BIJ DE BEOEFENING DER GEWIJDE GESCHIEDENIS

door J. VAN ANDEL.

Vierde druk.

Prijs ingenaaid *f* 3.60; gebonden *f* 4.35.

GIDS VOOR DEN BIJBELLEZER

door T. M. LOOMAN.

Achtste druk,

herzien door K. WIELEMAKER.

Prijs ingenaaid *f* 3.20; gebonden *f* 4.00.

GESCHIEDENIS DER KERK

in hare grondtrekken geschetst

door RUDOLPH SOHM.

Uit het Hoogduitsch door L. H. F. A. FAURE.

Met een voorrede van Prof. Dr. H. G. KLEYN.

Derde druk.

Prijs ingenaaid *f* 2.25; gebonden *f* 2.85.

Vooraf voor hen, die van Kerkgeschiedenis eenige studie gemaakt hebben, is dit een uitnemend handboek, om een breeder en dieper inzicht te verkrijgen in de beteekenis der feiten. De zeer boeiende schrijfrant maakt het voor een uitgebreiden kring van lezers genietbaar.

GESCHIEDENIS VAN HET GODSDIENSTIG EN KERKELIJK LEVEN VAN HET NEDERLANDSCHE VOLK

aan ons volk verhaald door J. KUIPER.

Tweede, herziene en vermeerderde druk.

Prijs in fraaien stempelband *f* 7.50.

Deze Vaderlandsche Kerkgeschiedenis maakte reeds dadelijk bij de verschijning grooten opgang. De eerste druk (3000 ex.) was in ongeveer een jaar tijds uitverkocht.

Door de talrijke verbeteringen munt deze tweede druk boven den eersten uit, terwijl bovendien een belangrijke vermeerdering van tekst, platen en portretten heeft plaats gehad.

ATLAS DER BIJBELSCH E AARDRIJKS- EN OUDHEIDKUNDE

door C. GOOTE en K. WIELEMAKER.

Prijs ingenaaid f 2.20; gebonden f 2 90.

Oorspronkelijk bedoeld ten gebruike bij LOOMAN's GIDS VOOR DEN BIJBELLEZER is deze ATLAS toch een op zichzelf staand geheel, van groot nut voor iederen Bijbellezer.

GESCHIEDENIS DER CHRISTELIJKE KERK.

in twee leerkringen

door J. SCHOUTEN.

Prijs ingenaaid in twee deeltjes f 1.50; gebonden in een band f 2.—.

Voor hen, voor wie het uitnemende handboek van Kurtz te zwaar of te uitgebreid is, is dit een uitmuntende handleiding om zich de hoofdfeiten der Kerkgeschiedenis eigen te maken.

DE EVANGELIEVERHALEN

voor schoolgebruik gerangschikt

door P. STIENSTRA.

Prijs ingenaaid f 1.—; gebonden f 1.40.

In dit werk is de tekst der vier Evangelien afgedrukt naar de volgorde der gebeurtenissen, en deze verdeeld in hoofdstukken met titels en ondertitels, waardoor men een goed overzicht verkrijgt van de Evangelieverhalen. Om zich deze goed in te prenten en daarbij een overzicht over het geheel te verkrijgen, is dit een uitnemend werkje.

KORT OVERZICHT DER BIJBELSCH E GESCHIEDENIS

Repetitieboekje bij het Bijbelsch onderricht

door P. v. D. KOOY.

Prijs gecartonneerd f 0.50.

Dit boekje geeft een korte aanduiding van alle feiten en gebeurtenissen van de Bijbelsche geschiedenis in chronologische orde, en komt alzoo het geheugen op voortreffelijke wijze te hulp.

 In verband met een besluit van De Nederlandsche Uitgeversbond worden de prijzen van de op deze pagina genoemde uitgaven tot 1 Januari 1920 verhoogd met 20 % crisisverhooging. Wie na dien datum van deze werken wenschen te bestellen, gelieven alsdan desverlangd eerst prijsopgave te vragen.

UITGAVEN DER NEDERLANDSCHE ZONDAGSSCHOOL-VEREENIGING.

Rooster der Nederlandsche Zondagsschool-Vereeniging voor 1920.

Deze Rooster heeft dezelfde onderwerpen als behandeld worden in Wenken en Toelichtingen van Dr. G. P. Marang.

Hij verschijnt in twee edities, welke zich hierin van elkaar onderscheiden, dat, hoewel beide dezelfde onderwerpen aangeven, de te leeren teksten en verzen in den eenen rooster van kleiner omvang zijn dan in den anderen. Als niet bepaald besteld wordt de rooster met kleine teksten en verzen, wordt de gewone rooster geleverd.

Prijs f 0.07½; 25 ex. f 1.50; 50 ex. f 2.75; 100 ex. f 4.50.

1920. 21 Nov. ZONDAGSSCHOOL. Ps. 97 : 7
Gez. 27 : 1

Samuel.

1 Sam. 1—3.

Ps. 37 : 5. Wentel uwen weg op den Heer en
vertrouw op Hem: Hij zal het maken.

PSALM 97 : 7.

Gods vriend'lijk aangezicht
Heeft vrolijkheid en licht
Voor all' oprechte harten
Ten troost verspreid in smarten.
Juicht, vromen, om uw lot;
Verblijdt u steeds in God;
Roemt, roemt Zijn heiligheid;
Zoo word' Zijn lof verbreed
Voor al dit heilgenot.

WENKEN EN TOELICHTINGEN VOOR DEN ONDERWIJZER betreffende de te bespreken onderwerpen volgens den Zondagsschoolrooster voor 1920, door Dr. G. P. MARANG. Prijs per jaargang f 1.80.

Deze Wenken verschijnen in 4 afleveringen telkens in de laatste maand van een kwartaal. Elke aflevering is een handig boekje van ± 80 bladzijden. Zij zijn geïllustreerd, en bevatten niet alleen tekstverklarende opmerkingen over het te vertellen verhaal, doch geven ook wenken en aanwijzingen omtrent het vertellen zelf.

UITGAVEN DER
NEDERLANDSCHE ZONDAGSSCHOOL-VEREENIGING.

BIJBELSCH PRENTENBOEK.

Deze nieuwe uitgave, in groot 4^o formaat, gedrukt op mooi zwaar plaatpapier en stevig gecartonneerd, bevat 31 platen in tintdruk met toepasselijk, verklarend onderschrift bij elke plaat.

De onderwerpen der platen zijn:

De Hoogepriester — Daken — Bedden — Het wasschen der handen — Maaltijden — Schrijven — Boeken — Ploegen en zaaien — Dorschen — De wijnpers — Groenten — Versierselen — De bruiloft — Potten en Pottenbakken — Geld — Water — Lederen zakken — Muziekinstrumenten — Lampen — Rouwklagen — Graven — Krijgswagen — Wapenrusting — Kronen — Schepen — Een bewaterde tuin — Wijngaard — De muur van Jeruzalem — Straat in Damaskus — Nijl en Pyramiden — Kameel.

Op voor kinderen bevattelijke wijze wordt hier veel, dat in den Bijbel voorkomt, verduidelijkt.

Daarom is dit Bijbelsch prentenboek ongetwijfeld een der beste kinderboeken voor het Christelijk gezin.

Teneinde eene ruime verspreiding te bevorderen, is de prijs gesteld op slechts **ZEVENTIG CENT** per ex.

MAANDBLAD DER VEREENIGING onder redactie van Ds. J. J. VAN NOORT, Dr. G. P. MARANG en H. A. DE BOER AZN.

Prijs per jaargang (12 nummers) f 2.—.

EEN VEELEISCHEND WERK. Wenken voor allen, die in de Zondagschool arbeiden, door A. J. HOOGENBIRK.

Prijs f 0.25.

DE NOODZAKELIJKHEID EN DE WIJZE VAN VOORBEREIDING VOOR HET ZONDAGSSCHOOLONDERWIJS door Dr. E. BARGER.

Prijs f 0.10; 50 ex. f 3.50; 100 ex. f 5.—.

UITGAVEN DER
NEDERLANDSCHE ZONDAGSSCHOOL-VEREENIGING.

KERSTLIEDEREN. Met accompagnement en tweestemmige zetting in Chevémuziek.

Serie No. 1.

per ex. à f 0.06.

25 " " " 0.05.

50 " " " 0.04.

100 " " " 0.03.

1. Daar is uit 's werelds duistere wolken
een Licht der lichten opgegaan.
2. Een rijsje is ontsprongen
Aan Jesse's ouden stam.
3. Hoe blij zijn wij, kinderen,
op 't heuglijke feest.
4. Geef eer den Heer.

DE KINDEREN NIET VERHINDEREN door G. F. HASPELS.
Prijs f 0.10.

VREDE OP AARDE. Zendingsboekje door C. N. LOOMAN.
Prijs f 0.20; bij getallen f 0.10.

IN MEMORIAM T. M. LOOMAN.
Prijs f 0.30.

STEENEN DES AANSTOOT. Eene poging tot wegneming van het
aanstootelijke en tot oplossing van het schijnbaar tegenstrijdige in de
Heilige Schrift. Naar het Hoogduitsch van S. LIMBACH. Met een aan-
bevelend woord van Dr. E. BARGER.
Prijs ingenaaid f 1.80; gebonden f 2.25.

Voor het lidmaatschap der Vereeniging meldt men zich aan bij den
Secretaris.

De contributie bedraagt f 2.— per jaar.

De leden ontvangen zonder verdere betaling:

- 1e. het Vereenigingsorgaan.
- 2e. De handleiding voor den onderwijzer („Wenken”).
- 3e. Den daarbij behoorenden rooster.
- 4e. Wat verder mogelijk zal blijken.

Aanmelding voor het lidmaatschap en eventueele reclames betreffende
uitgaven, die men ontvangt krachtens het lidmaatschap, richtte men tot
den Secretaris, den heer H. A. DE BOER AZN., Singel 58, Amsterdam.

UITGAVEN DER
NEDERLANDSCHE ZONDAGSSCHOOL-VEREENIGING.

LEERMIDDELEN

voor Zondagsscholen en Christelijke Scholen.

Prijs f 3.— per jaargang.

De bruikbaarheid en aantrekkelijkheid van deze leermiddelen ten behoeve van het Bijbelsch onderwijs is gebleken, doordat velen zich op den eersten jaargang abonneerden. Het Bestuur der Nederl. Zondagsschool-Vereeniging besloot dan ook deze uitgave voort te zetten, om zodoende Scholen en Onderwijsinrichtingen in staat te stellen voor een klein jaarlijksch bedrag zich een eenigszins afgeronde verzameling van leermiddelen aan te schaffen. Ieder jaar zal een serie, zoo mogelijk bestaande uit 3 à 5 voorwerpen, verschijnen.

In den tweeden jaargang, waarop men zich ten allen tijde kan abonneren, zullen verschijnen:

1. Relief van Jeruzalem, voorzien van de aanduiding van de belangrijkste plaatsen (in gips).
2. Oostersch aanligbed = een bekleed bankmodel.
3. Mezuzah = Joodsche deurpostcedel.
4. Boekrol. = Afdrukt zijn de eerste bladzijden van het Boek Esther.
5. Verklarende beschrijving der voorwerpen.

Ook de in den eersten jaargang verschenen serie is nog compleet verkrijgbaar à f 3.—. Deze serie bestaat uit:

1. Rotsgraf met afwentelbaren sluitsteen.
2. Handmolen (draaibaar).
3. Relief van den tempelberg.

In den derden jaargang zal een serie Bijbelsche munten worden opgenomen.

Zie pag. 2 omslag

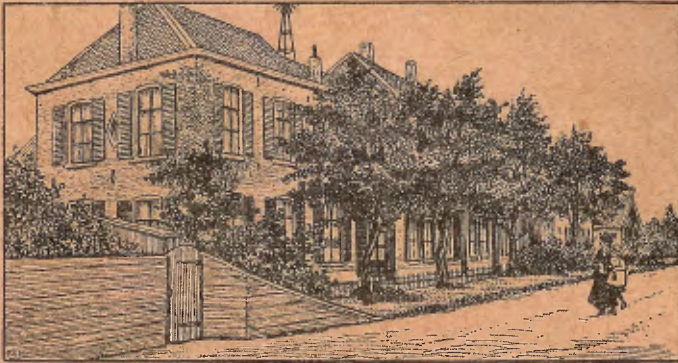

Illustratie uit: De kinderen van Sonnehoeck.

DE KINDEREN VAN SONNEHOECK ad f 2.00

Dat deze serie „grootte uitgaven van jongens- en meisjesboeken” bijzonder in den smaak valt, bewijst wel het feit dat de grootte uitgaven van „Jaap Holm en z'n vrienden door W. G. v. d. Hulst” (reeds tweemaal in grootte editie verschenen), „Zoo'n vreemde jongen door W. G. v. d. Hulst”, „Onder zes nichtjes en neefjes door J. L. F. de Liefde”, „Gusta Norman door A. C. v. d. Mast” en „Jessica's eerste gebed door Hesba Stretton” totaal uitverkocht zijn.

Thans heb ik de oplagen der nieuwe deelen in deze serie aanzienlijk verhoogd, waardoor ik in staat ben deze kloeke en zeer fraai uitgevoerde boeken voor de jeugd tegen den thans wel buitengewoon lagen prijs van f 2.— per gebonden deel verkrijgbaar te stellen.



PRENTENBOEKEN.

KEURIG UITGEVOERDE PRENTENBOEKEN
VOOR KINDEREN VAN 6 TOT 10 JAAR ZIJN:

Wie kijkt er mee en luistert meteen?

door ALETTA HOOG.

Dit prentenboek is gedrukt in 4^o formaat op mooi, zwaar plaatpapier en gebonden in keurigen stempelband. Het bevat 44 illustraties, waarvan 27 in fijnen kleurendruk, 17 in zwartdruk.

De uitvoering, zoowel uit- als inwendig, maakt dit boek tot een waar prachtwerkje voor de jeugd. Zelfs de meest verwende kinderen zullen naar dit boek begeerig de handjes uitstrekken.

En wat meer zegt: De tekst werd geleverd door ALETTA HOOG, de bekende schrijfster, die zoo heerlijk den kindertoon weet te vatten, en zonder te preeken of te moraliseeren, den kinderen een goede gedachte weet bij te brengen. Inzonderheid in *dit* opzicht onderscheidt zich dit prentenboek van zoo vele andere, waarbij alles aan de uitvoering, nagenoeg niets aan den inhoud ten koste gelegd werd.

Aardige verhaaltjes en vriendelijke versjes vormen den tekst. Niettegenstaande aan dit boek de beste zorgen besteed werden, is de prijs gesteld op slechts f 1.25 per exemplaar.

JOHANNA. BIJ TANTE DOORTJE.

JOHANNA. VERTELUURTJE.

Twee alleraardigste nieuwe prentenboekjes, elk met vier gekleurde en tal van zwarte plaatjes. Beide boekjes zijn keurig gecartonneerd met geïllustreerd omslag in kleurendruk. De bijschriften zijn, zooals we dat van Johanna gewoon zijn, in den juisten kindertoon.

De prijs van deze beide boekjes werd door mij gesteld op f 0.40 per exemplaar.



Op bovenstaande drie prentenboeken is de halve-prijs-voorwaarde niet van toepassing.
